

lieber.logisch.lagern



Bitte beachten  
Sie den aktuellen  
**TEUERUNGS-  
ZUSCHLAG**

Räderregale

Ersatzteillagerung

Regalanlagen & Bühnen

Verkaufstresen

Zubehör

**Kfz-Teile Lagerung**  
2023



## » Ihr Partner für Kfz-Teile-Lagerung

### Liebe Automotive-Profis,

herzlich Willkommen in der neuen Ausgabe des Kataloges für Kfz-Teile-Lagerung von SCHULTE Lagertechnik.

Sie finden in diesem Katalog eine Vielzahl an branchenspezifischen Lösungen für Ihr Lager oder Ihre Werkstatt. Optimieren Sie Ihre Arbeitsabläufe mit unseren Regalen und dem umfangreichen Zubehör für die Autoteilelagerung. Diese ermöglichen Ihnen eine ideale Raumnutzung.

Wir bieten Ihnen Lösungen für das gesamte Spektrum der Räderlagerung sowie der Klein-, Mittel-, und Großteilelagerung. Angefangen bei verschiedenen Trennsystemen und Behältern zur Kleinteilelagerung bis hin zu mehrgeschossigen Regalanlagen mit mehreren tausend Lagerplätzen. Gestalten Sie Ihr Lager ganz nach Ihren individuellen Anforderungen. Kombinieren Sie verschiedene Systeme zur Lagerung von Kfz-Teilen und nutzen Sie die reifenschonende Lagerung durch optimierte Reifentraversen z. B. in Ihrem Reifenhotel. Für die ergonomische Bedienung bei Räderregalen haben wir den neuen Abrollboden entwickelt, der bei Doppelregalen und mehrreihigen Anlagen zum Einsatz kommt.

Erfahren Sie mehr über unsere Projekte und über die vielseitigen Einsatzmöglichkeiten unserer Regalsysteme. Gerne stehen wir Ihnen bei der Planung Ihres Lagers oder Ihrer Werkstatt von Anfang an beratend zur Seite.

Wir wünschen Ihnen viel Spaß mit dem neuen Kfz-Teile-Katalog!

Ihre



Andrea Schulte  
Geschäftsführende Gesellschafterin





## Räderlagerung

05

Beratung & Planung	05
Räderregale	16
SUV-Regale	18
Garagenregal-Set	18
Abrollböden für Räderregale	19
Großfach-Räderregale	20
Containerregal-Sets	21
Befestigungstechnik und Zubehör	22



## Ersatzteillagerung

24

Fachbodenregale, einseitig nutzbar	26
Schubladenregale	28
Kleinteileregale	28
Drahtsteckgitter- und Stecktrennblechregale	29
Schrägbodenregale	30
Keilriemenregale	30
Umwelt-Kleingebinderegale	31
Kleinteileregal-Sets	32
Karosserieteileregal	33



## Zubehör

34

Vollblech-Seitenwände & -Rückwände   Drahtgitter-Seitenwände & -Rückwände   Euro-Lochblech-Seitenwände & -Rückwände
Lochwandhaken   Fachteiler   Draht-Steckgitter & -Schüttgutleiste
Stecktrennbleche   Schüttgutmulden & Trennbleche
Sichtlagerkästen   Regalkästen   Universalprofil-Sets   Einbausätze
Schubladen-Blöcke   Einsatzkästen   Schlitzwannen
Scannerschienen   Magnetschilder   Leitern



## Referenzen

50

2-geschossige Räder- und Teilelogistik	52
2-geschossiger Lagerblock	54
2-geschossiges Zentrallager	56
Beleuchtung & Aufzüge	58
Zaunanlagen & abschließbare Bereiche	59
Räder- und Teilelager in 2-geschossiger Regalanlage	60
Verkaufstresen	61
Mehrgeschossanlagen & Bühnen	62









» Lösungen für die  
automotive Teilelagerung!



## » Wellnessurlaub für Ihre Räder mit schonenden Reifentraversen



### Auf einen Blick

#### Anforderungen

- » Einrichtung einer neu gebauten Lagerhalle mit einer zweigeschossigen Reifenregalanlage

#### Realisierung

- » Beratung, Planung, Lieferung und Montage

#### Objektdaten

- » ca. 400 Räderregale zur schonenden Lagerung von etwa 5.000 Satz Rädern in verschiedenen Abmessungen
- » Regale von 1.050 mm bis 1.200 mm Breite und 5.200 mm Höhe mit 150 kg-Reifentraversen
- » Integrierter Etagenheber zum sicheren Transport der Räder auf die obere Ebene

#### Besonderheiten

- » Schonende Lagerung durch spezielle Reifentraversen

#### Nutzen

- » Effiziente Abwicklung des hohen Aufwandes in den saisonalen Stoßzeiten







## Räderlager

eines Autohändlers für drei Niederlassungen

Es ist dem inhabergeführten Automobil-Handelsunternehmen, übrigens sechstältester Volkswagen-Händler der Welt, gelungen, 5.000 Rädersatzes in einem Raum von 5,5 Metern Höhe, 50 Metern Länge und 18,8 Metern Breite unterzubringen.

Das halbjährliche Stoßgeschäft kann hier mit seinen Abläufen aus praktischer und wirtschaftlicher Sicht optimal abgebildet werden. Die Anlage ist zweistöckig und nutzt so die Raumhöhe voll aus. Beide Ebenen sind 2,70 Meter hoch und damit sind sämtliche Reifen in Griffhöhe erreichbar.

Drei vierreihige Regale bilden den Kern der Anlage. Mit zwei zweireihigen und jeweils einer einreihigen Regalzeile zur Hallenwand hin wird die Hallenbreite optimal ausgenutzt. Die Regale sind beidseitig bedienbar. In den vierreihigen Regalen werden die Sätze paarweise hintereinander eingelagert, in den zweireihigen satzweise nebeneinan-

der. Damit ist in den Gängen bei befüllten Regalen Platz von 80 cm. Dieser reicht aus, um die Räder mit Transportkarren zu befördern.

Quergänge sorgen für kurze Wege, über Treppen und einen Etagenheber erfolgt der Transport mehrerer Rädersatzes in die obere Geschossebene.

Das Lager besteht aus einem Stecksystem, das speziell für die Räderlagerung sehr flexibel einsetzbar ist. Vier verschiedene Regalbreiten decken sämtliche Reifengrößen ab und bieten eine hohe Variabilität. Die Höhe lässt sich im Raster von 25 mm auch im laufenden Betrieb verändern. Die Regalebenen tragen eine Last von 150 kg und können damit auch Reifen mit Felgen lagern.

Ein besonderer Vorteil des Systems: Die Traversen, auf die das Gewicht über sechs Monate drückt, sind in ihrer Form an das Lagergut angepasst und schonen dadurch die Räder.

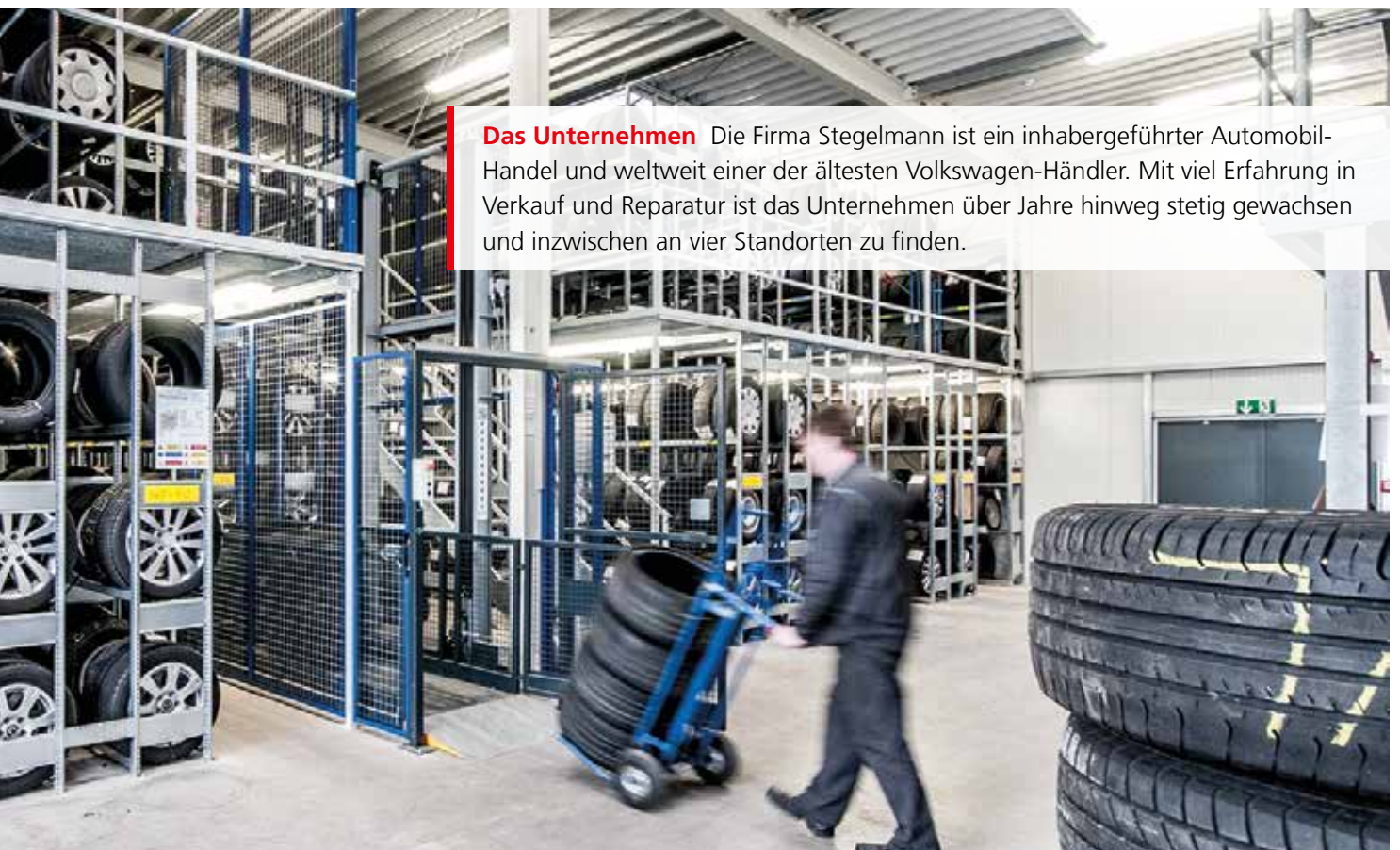

**Das Unternehmen** Die Firma Stegelmann ist ein inhabergeführter Automobil-Handel und weltweit einer der ältesten Volkswagen-Händler. Mit viel Erfahrung in Verkauf und Reparatur ist das Unternehmen über Jahre hinweg stetig gewachsen und inzwischen an vier Standorten zu finden.

# » Beratung & Planung

## für begeisternde Lagerlösungen

Das Ergebnis einer effizienten und innovativen Regalanlage erhalten Sie durch eine optimale Planung und individuelle Beratung. Ihre Wünsche werden durch unsere praxiserfahrenen Fachberater und kompetenten Techniker analysiert. Eine optimale Lösung für Ihr Lagergut und Ihre vorhandenen Räumlichkeiten konzipieren wir mit unseren vielseitigen Regalsystemen. Dabei profitieren Sie von unserer jahrzehntelangen Erfahrung und modernster Technik zur Planung und Visualisierung der Regalanlagen.

Durch den Bau von mehrgeschossigen Anlagen bis zu einer Bauhöhe von 7.500 mm und den modularen Regalsystemen entstehen ungeahnte Lagerkapazitäten auf kleinstem Raum. Jegliche Anforderungen an die Räumlichkeiten und das Lagergut werden in die Planung einbezogen und innovative Lösungen geschaffen.

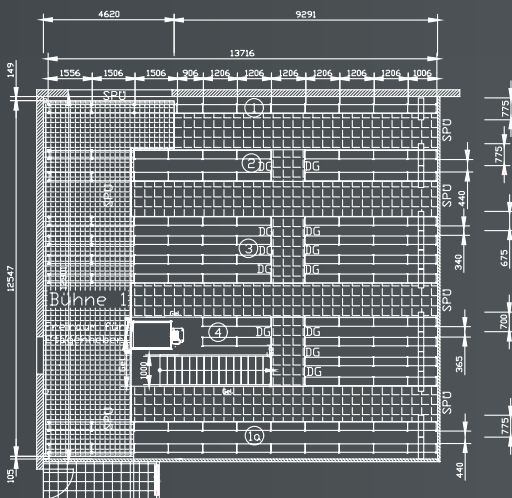

Planungsskizze für das Obergeschoss

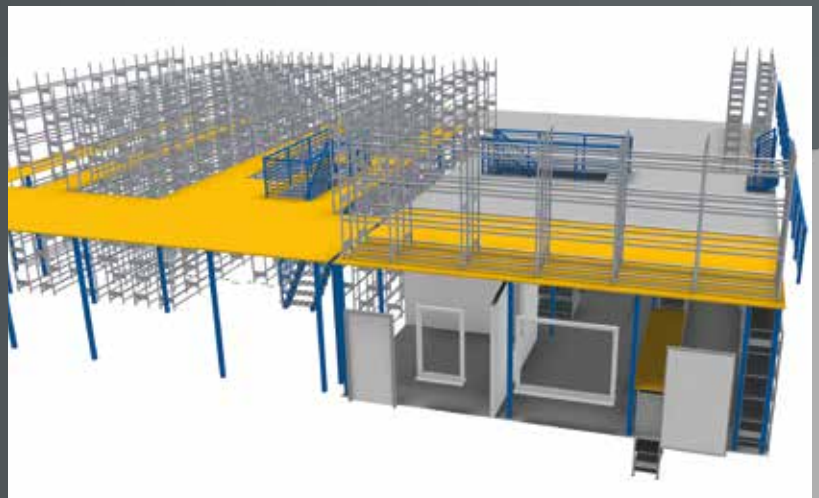

Ansicht der 2-geschossigen Räderregalanlage sowie des Teilelagers

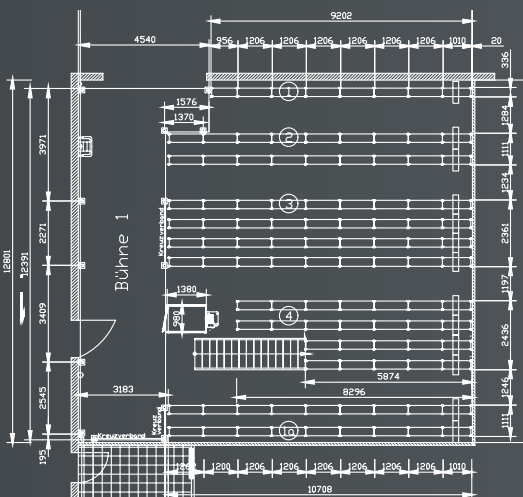

Planungsskizze für das Untergeschoss



Detailansicht des Untergeschosses mit Ausgabebresen und Lager



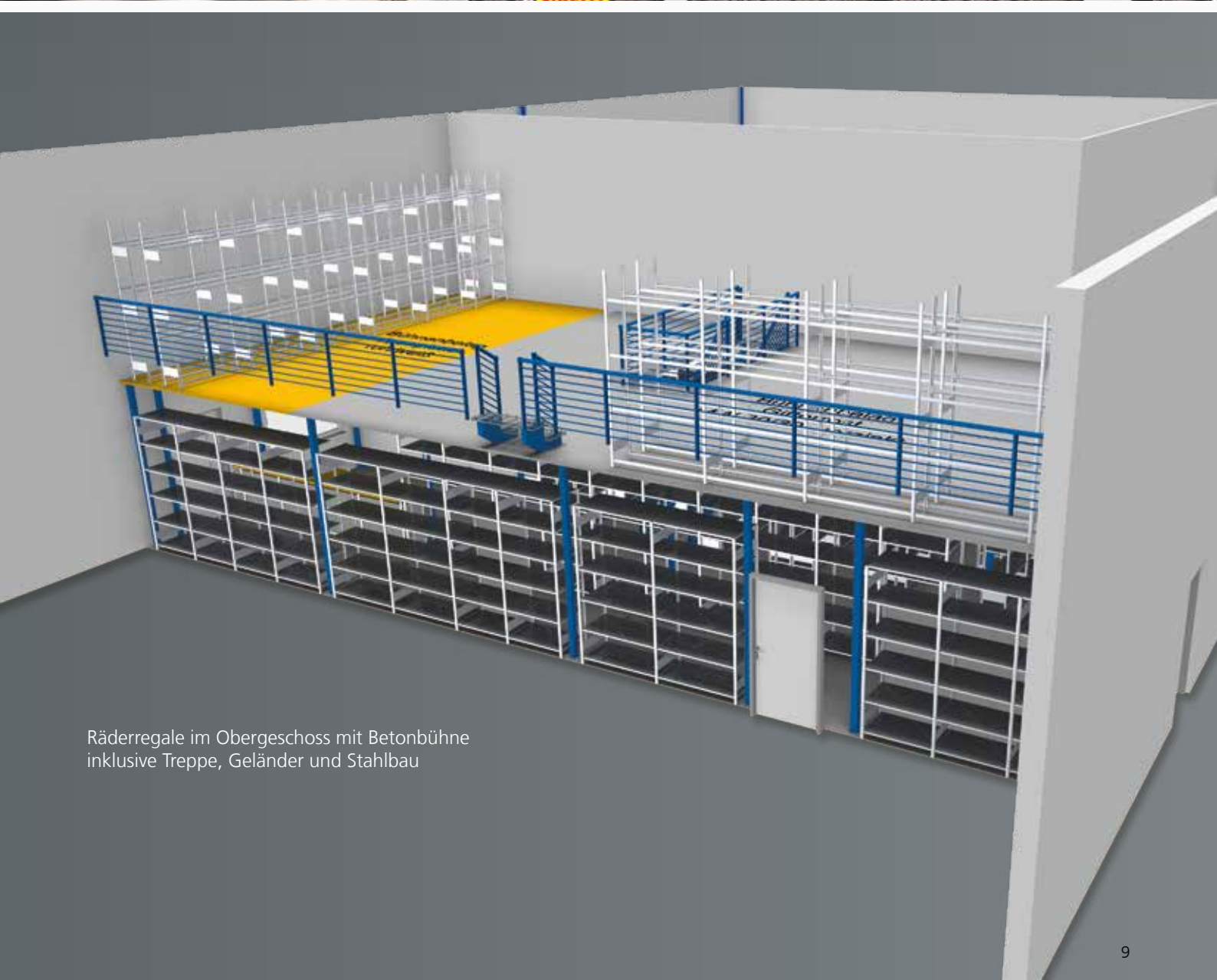

Räderregale im Obergeschoss mit Betonbühne  
inklusive Treppe, Geländer und Stahlbau

# » Funktionale und anpassungsfähige Räderregale

Die Komplettregale lassen sich beliebig erweitern und bestehen aus Grund- und Anbaufeldern. Die Entnahmerichtung und das Lagersystem der Räder bleibt Ihnen überlassen. Die doppelten, dreifachen oder vierfachen Regalzeilen bieten eine optimale

Flächennutzung. Je nach Beschaffenheit Ihrer Lagerfläche haben Sie die Wahl zwischen Regalhöhen von 2.000 bis 4.500 mm. Schnell und einfach – die reifenschonende Lagerung mit SCHULTE Lagertechnik.

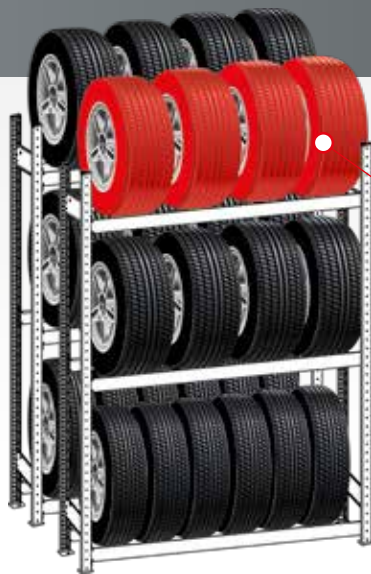

## » Einfache Lagerung

Rädersätze nebeneinander

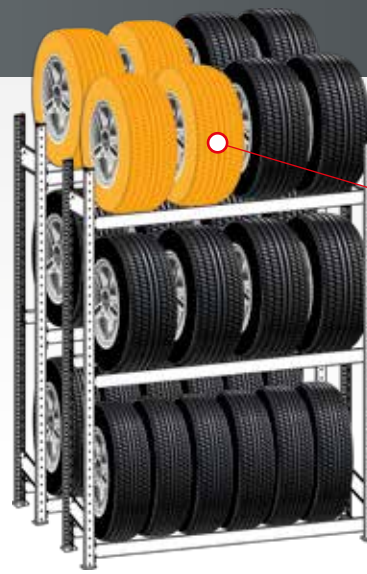

## » Doppelte Lagerung

Rädersätze paarweise hintereinander

## » Beispiel-Höhen

für die optimale Raumnutzung



3 Lagerebenen



4 Lagerebenen



5 Lagerebenen

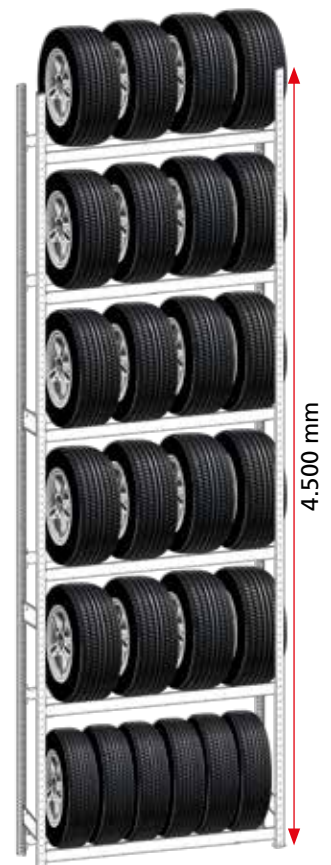

6 Lagerebenen



# » Vielfältige Möglichkeiten für Aufbau & Lagerung

## Aufbaubeispiel

Das Aufbaubeispiel zeigt eine Regalanlage mit mehrreihigen Regalzeilen. Je nach Beschaffenheit der Räumlichkeiten können diese individuell angepasst werden. Für eine doppelte Lagerung (Rädersätze paarweise hintereinander) können 2- bis 4-reihige Regalzeilen aufgebaut

werden. Einfache Lagerung (Rädersätze nebeneinander) bietet sich bei Wandmontage oder 2-reihigen Regalzeilen an, wobei ein Mindestabstand von 20 mm eingehalten werden muss. Die empfohlene Gangbreite für eine bequeme Entnahme beträgt 1200 mm.

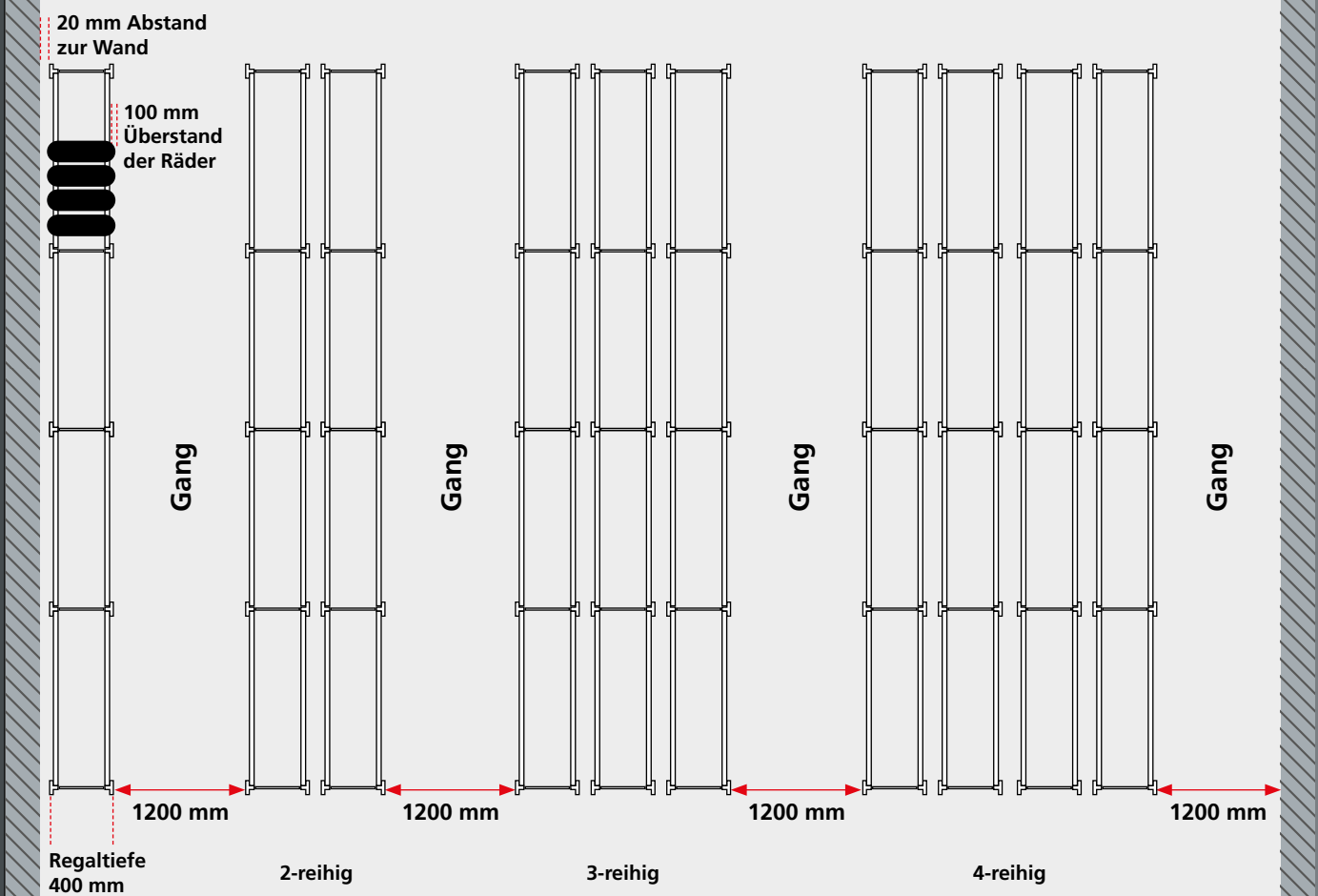

## Lagerung der Räder

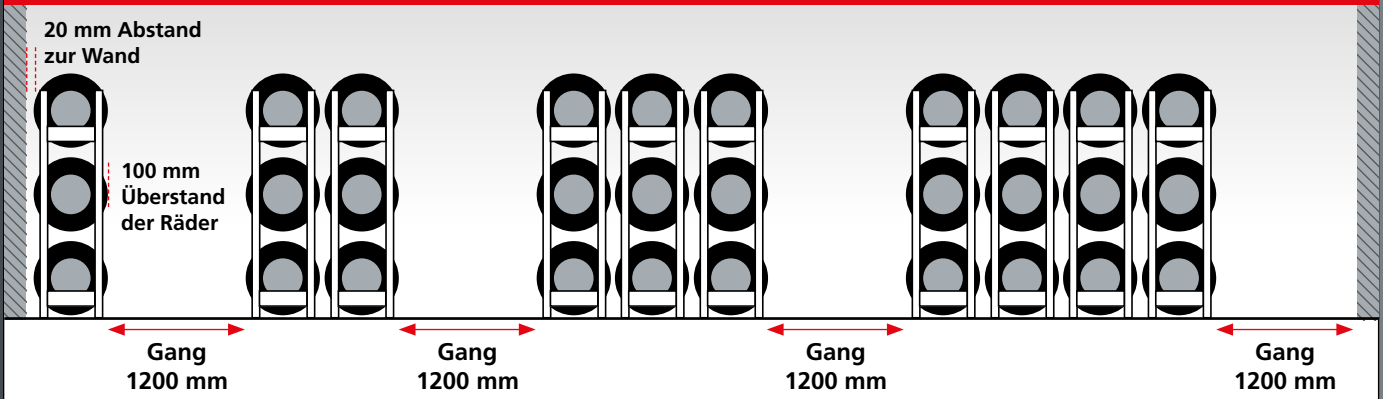

# Alles kombinierbar mit dem MULTiplus-System



» Alle Stecksystemregale mit gleicher Regaltiefe können beliebig miteinander kombiniert werden!



Dank des modularen **MULTIplus** Stecksystems sind die Räderregale mit Fachbodenregalen und allen anderen Regaltypen des Stecksystems untereinander kombinierbar.

Dadurch bieten sich optimale Planungsmöglichkeiten für Lager, Werkstatt und Betriebe der Kfz-Branche.

Das umfangreiche Zubehörsortiment lässt sich problemlos integrieren und eigens entwickelte Spezialregale für die Lagerung diverser Kfz-Teile lassen keine Wünsche mehr offen.

Alles passt!



## **A** Räderregale

Die Räderregale punkten durch die reifenschonenden Traversen, die eine optimale Lagerung von Rädern, Reifen und Felgen garantieren. Die Ebenen sind mit jeweils 150 kg Belastbarkeit im 25-mm-Raster einstellbar und in diversen Breiten und Höhen erhältlich. Eine mehrstöckige Bauweise von Regalanlagen ist ebenfalls möglich und die Kombinierbarkeit mit allen **MULTIplus**-Systemen bietet viele Möglichkeiten.

Seite 16, 18, 20

## **B** SUV-Regale

Diese Regale sind dank ihrer hohen Belastbarkeit von 400 kg pro Ebene optimal zur beidseitigen Bestückung und Entnahme von SUV-Rädern geeignet. Die Ebenen lassen sich ebenfalls im Raster von 25 mm verstellen und so der benötigten Höhe anpassen.

Seite 18, 20

## **C** Fachbodenregale

Die **MULTIplus** Fachbodenregale lassen sich optimal mit den Räderregalen kombinieren und bieten damit auch die Möglichkeit zur Lagerung diverser Kfz-Ersatzteile oder Werkstatteinrichtung. Das gesamte Zubehörsortiment aus dem Stecksystem kann hierfür genutzt werden. Schränke, Schubladenblöcke oder Umweltregale zur Lagerung von Kanistern sind überhaupt kein Problem.

Seite 26

## **D** Kfz-Spezialregale

In der Automobilbranche werden Kleinteile und große Ersatzteile gelagert, für die wir spezielle Regaltypen entwickelt haben. Für Abgasanlagen, Keilriemen oder Kleingebinde bieten wir die passende Lösung. Auch bei diesen Regalen kommt das modulare **MULTIplus**-System zum Einsatz.

Seite 30, 31, 33, 41





130-269

270-408

409-664



# Räderlagerung

Räderregale	16
SUV-Regal	18
Garagenregal-Set	18
Abrollböden für Räderregale	19
Großfach-Räderregale	20
Containerregal-Sets	21
Rahmenaufsatz & Universalsatz	22
Befestigungstechnik	23

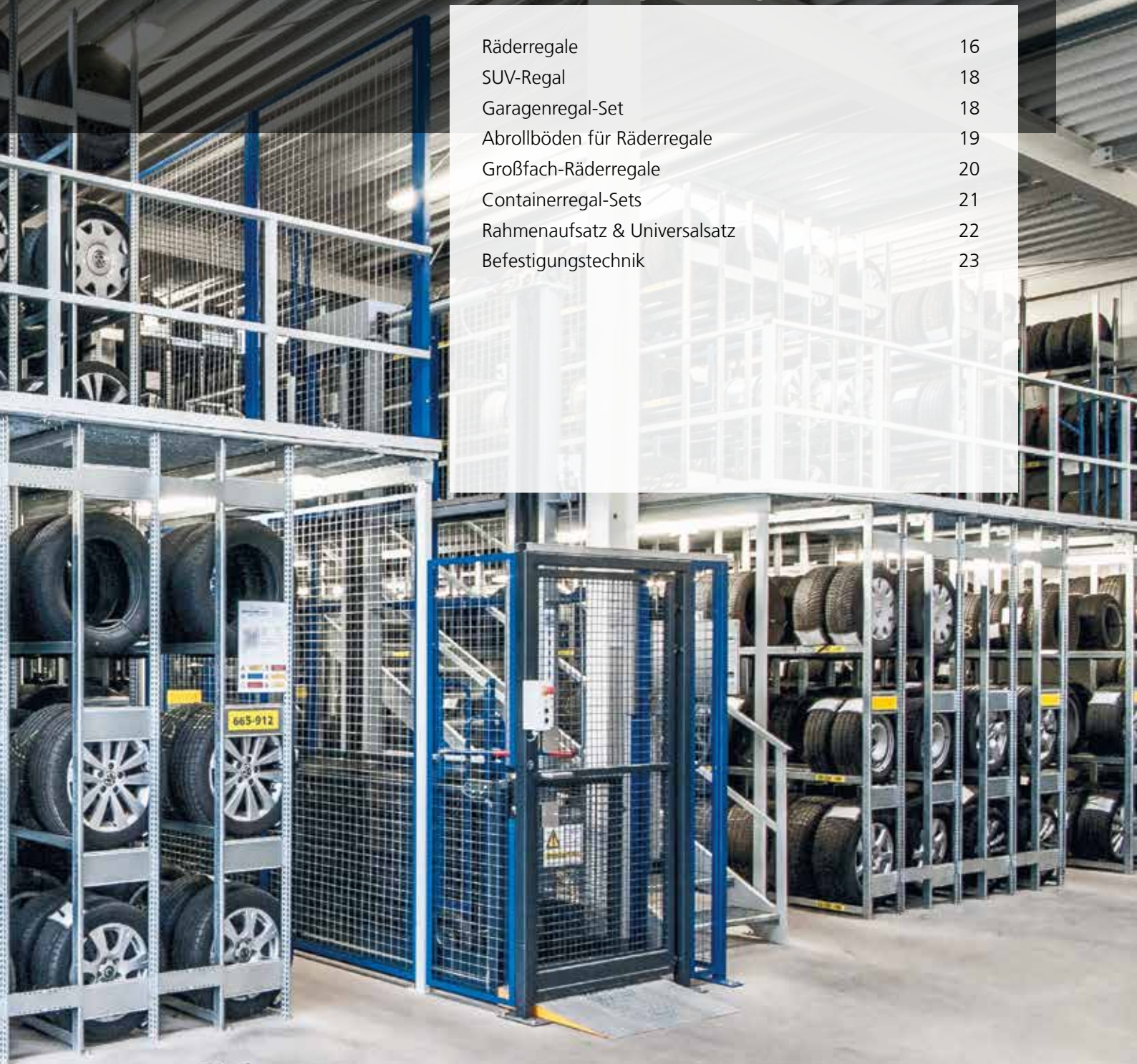



# » Räderregal

## für Lager, Werkstätten und Garagen

5 Jahre Garantie

10 Jahre Nachkauf Garantie

Höhen:  
2.000 mm  
2.500 mm  
3.500 mm  
4.500 mm

Tiefen:  
400 mm

Grundregal

Breiten: 900 / 1.000 / 1.050 / 1.150 / 1.200 / 1.300 / 1.500 mm

Anbauregal

Anbauregal

### Planung

Bei Räderregalen bilden je zwei Reifentraversen eine Lagerebene. Diese sind in die T-Profile einzuhängen wie Längsriegel. Räderregale eignen sich zur materialschonenden Lagerung von Rädern und Reifen.

Das 25-mm-Raster ermöglicht eine flexible Anpassung an alle Zoll-Größen.

### Sicherheit

**Regale mit einem Höhen/Tiefen-Verhältnis größer 5:1 müssen gemäß BGR 234 gegen Kippen gesichert werden.**

#### Beispiel:

Ein Regal mit einer Tiefe von 300 mm und einer Höhe von 2.000 mm muss durch eine Wand-/Fußverankerung oder Kopfverbände gesichert werden (s. Befestigungszubehör, Seite 23).

Die angegebenen Traglasten gelten für gleichmäßig verteilte Lasten je Regalboden.

### Aufbaumaße

#### Grundregal:

Nennlänge + 60 mm

#### Anbauregal:

Nennlänge + 6 mm

#### Rahmentiefe gesamt:

Nenntiefe + 36 mm





**Reifenschonende Lagerung**

Durch speziell geformte Reifentraversen werden Räder, Reifen und Felgen optimal und schonend gelagert.

**Räderregal**  
mit reifenschonenden Traversen

beidseitig nutzbar

**Eigenschaften**

- beidseitige Bestückung und Entnahme der Räder
- kombinierbar mit dem **MULTIplus**-Stecksystem und dem Großfach-Räderregal
- Mehrgeschossanlagen möglich
- belastbar bis 150 kg pro Ebene
- Ebenen im Raster von 25 mm in der Höhe verstellbar
- Aussteifung durch Reifentraversen
- verzinkt

**Nutzen**

- reifenschonende Lagerung der Räder durch speziell geformte Traversen
- optimierte Höhe von 2.750 mm zur Lagerung von SUV-Rädern
- variabel einsetzbar für Räder mit 550 - 750 mm Ø
- schneller Aufbau durch einfaches Stecken der Ebenen

**Beispielbestückung bei Regalhöhe 2.000 mm mit verschiedenen Regalbreiten**

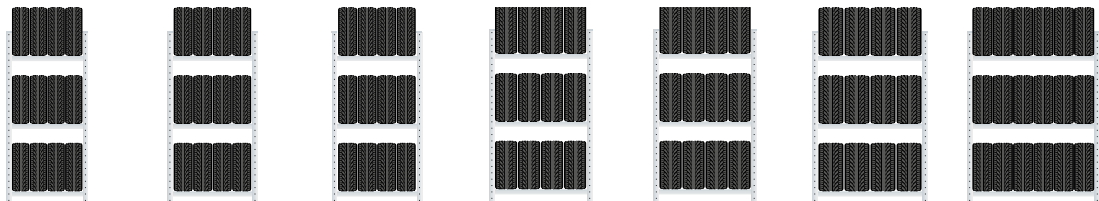

Regalbreite mm	900	1.000	1.050	1.150	1.200	1.300	1.500
Räder pro Ebene	4 x bis 195 mm	4 x bis 205 mm	4 x bis 225 mm	4 x bis 245 mm	4 x bis 255 mm	4 x bis 285 mm	6 x bis 225 mm
bis Zoll-Größe	18	18	18	18	18	18	18
Lagerebenen	3	3	3	3	3	3	3
Räder pro Regal	12	12	12	12	12	12	18

Die Bestückung der Regale sind nur Beispiele. Bei anderen Rädergrößen kann sich die Anzahl der Räder in den verschiedenen Regalbreiten auch erhöhen.

**Tragkraft pro Ebene 150 kg**

Radbreiten		bis 195 mm		bis 205 mm		bis 225 mm		bis 245 mm		bis 255 mm		bis 285 mm		bis 315 mm				
Feldbreite		900 mm		1.000 mm		1.050 mm		1.150 mm		1.200 mm		1.300 mm		1.500 mm				
Höhe mm	Tiefe mm	Lagerebenen	Grundregal		Anbauregal		Grundregal		Anbauregal		Grundregal		Anbauregal		Grundregal		Anbauregal	
			2.000	400	3	13820	13821	13900	13901	20770	20771	13890	13891	20778	20779	13906	13907	13912
	3	134,53 €	90,07 €		137,75 €	93,29 €	139,95 €	95,49 €	143,84 €	99,38 €	145,45 €	100,99 €	148,75 €	104,29 €	158,40 €	113,94 €		
2.750	4	20982	20983		20984	20985	20987	20988	20989	20990	20992	20993	20994	20995	20997	20998		
	4	190,25 €	125,53 €		194,54 €	129,82 €	197,47 €	132,76 €	202,66 €	137,95 €	204,80 €	140,09 €	209,21 €	144,49 €	222,07 €	157,36 €		
3.500	400	5	20760	20761	20762	20763	20774	20775	20764	20765	20782	20783	20766	20767	20768	20769		
		5	245,51 €	160,77 €	250,87 €	166,13 €	254,54 €	169,80 €	261,03 €	176,28 €	263,71 €	178,96 €	269,21 €	184,47 €	285,29 €	200,54 €		
4.500	400	6	20790	20791	20792	20793	20776	20777	20794	20795	20784	20785	20796	20797	20798	20799		
			6	307,55 €	199,39 €	313,98 €	205,82 €	318,38 €	210,22 €	326,16 €	218,01 €	329,38 €	221,22 €	335,98 €	227,82 €	355,28 €	247,12 €	
	Zusatzebene		13810	13810	13918	13918	20786	20786	13896	13896	20787	20787	13919	13919	13920	13920		
	Zusatzebene		15,21 €	15,21 €	16,28 €	16,28 €	17,01 €	17,01 €	18,31 €	18,31 €	18,84 €	18,84 €	19,94 €	19,94 €	23,16 €	23,16 €		

Die Tabelle zeigt Bestellbeispiele. Weitere Abmessungen und Ausführungen auf Anfrage.



## SUV-Regal mit extrastarken Holmen

beidseitig nutzbar

### Eigenschaften

- beidseitige Bestückung und Entnahme der Räder
- Regaltiefe von 500 mm für große SUV-Räder
- kombinierbar mit allen Reifen- und Fachbodenregalen
- belastbar bis 400 kg pro Ebene
- Ebenen im Raster von 25 mm in der Höhe verstellbar
- Aussteifung durch Weitspannholme
- verzinkt

### Nutzen

- reifenschonende Aufbewahrung durch optimierte Reifenholme
- variabel einsetzbar für Räder bis 22 Zoll
- schneller Aufbau durch einfaches Stecken der Ebenen



### Fachlast 400 kg

	Höhe mm	Breite mm	Tiefe mm	Lager-ebenen	Feldlast t	Grundregal		Anbauregal	
						21064	21065	21066	21067
verzinkt	2.500	1.500	500	3	1,2 t	295,69 €	235,87 €		
	3.500			4		1,6 t	409,21 €	321,98 €	
	Zusatzebene					21068	21068		
						58,70 €	58,70 €		



## Garagenregal-Set ... für Räder und mehr

### Eigenschaften

- beidseitig nutzbar
- inkl. 2 **MULTIplus150** Fachböden und 2 Räderebenen mit je 150 kg Fachlast
- Lieferung mit geteilten T-Profilen
- handlich verpackt im Karton
- Aussteifung durch Reifentraversen
- verzinkt

### Nutzen

- lagern Sie platzsparend Ihre Sommer- oder Winterräder sowie Werkzeuge und Kleinteile in der Garage
- ideal zum Transport im PKW und für den Versand per Paketdienst
- schneller Aufbau durch einfaches Stecken der Ebenen



### Fachlast 150 kg

	Höhe mm	Breite mm	Tiefe mm		Feldlast kg	400	
			Feldlast kg	Räder-ebenen		Grundregal	Anbauregal
verzinkt	2.000	1.000	400	2	600	20741-4	20746-4
						176,55 €	140,30 €
	Zusatzboden mit 4 Fachbodenträgern					17240-B	17240-B
						18,00 €	18,00 €





## Abrollböden für Räderregale

- für eine leichtere und ergonomischere Be- und Entladung
- zur Anbringung zwischen zwei Regalfeldern
- lose aufliegend auf den Schrägen der Reifentraverse
- mit seitlicher 90° Abkantung als Verschiebeschutz in Tiefenrichtung
- verzinkt

**4**  
WOCHE  
versandfertig

**NEU**

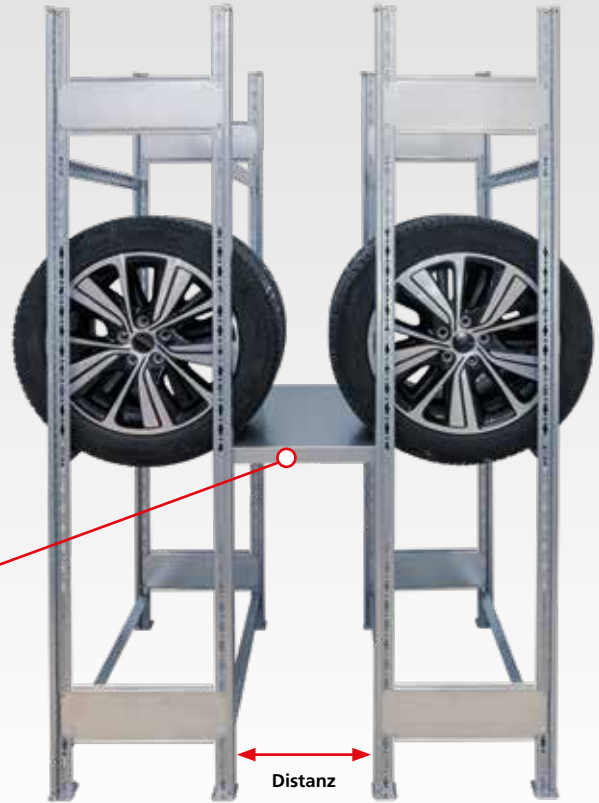

### Für 400 mm tiefe Rahmen

verzinkt	Regalbreite mm	max. Reifendurchmesser mm															
		Ø 625		Ø 650		Ø 675		Ø 700		Ø 725		Ø 750		Ø 775		Ø 800	
		Distanz mm															
		215		240		265		290		315		340		365		390	
	900	21920	14,06 €	21921	14,58 €	21922	15,12 €	21923	15,65 €	21924	17,44 €	21925	18,03 €	21926	18,64 €	21927	19,25 €
	1.000	21930	14,91 €	21931	15,52 €	21932	16,12 €	21933	16,71 €	21934	18,64 €	21935	19,31 €	21936	20,01 €	21937	20,68 €
	1.050	21940	15,43 €	21941	16,08 €	21942	16,69 €	21943	17,32 €	21944	19,38 €	21945	20,07 €	21946	20,79 €	21947	21,48 €
	1.150	21950	16,36 €	21951	17,03 €	21952	17,71 €	21953	18,40 €	21954	20,63 €	21955	21,36 €	21956	22,12 €	21957	22,92 €
	1.200	21960	16,90 €	21961	17,60 €	21962	18,31 €	21963	19,03 €	21964	21,32 €	21965	22,12 €	21966	22,94 €	21967	23,72 €
	1.300	21970	17,82 €	21971	18,60 €	21972	19,36 €	21973	20,14 €	21974	22,60 €	21975	23,45 €	21976	24,34 €	21977	25,17 €
	1.500	21980	19,46 €	21981	20,35 €	21982	21,24 €	21983	22,13 €	21984	24,94 €	21985	25,95 €	21986	26,93 €	21987	27,90 €





## Großfach-Räderregale mit Weitspannholmen

beidseitig nutzbar

### Eigenschaften

- beidseitige Bestückung und Entnahme der Räder
- belastbar bis 400 kg pro Ebene
- ein mittlerer Unterzug pro Ebene hält die Ebenen zusammen
- kombinierbar mit allen Reifen- und Fachbodenregalen
- Ebenen im Raster von 25 mm in der Höhe verstellbar
- Aussteifung durch Weitspannholme
- verzinkt



### Nutzen

- Lagerung von mind. 2 Sätzen pro Ebene möglich
- reifenschonende Aufbewahrung durch optimierte Reifenholme
- variabel einsetzbar für Räder mit 550 - 750 mm Ø
- schneller Aufbau durch einfaches Stecken der Ebenen

### Beispielbestückung bei Regalhöhe 2.000 mm mit verschiedenen Regalbreiten

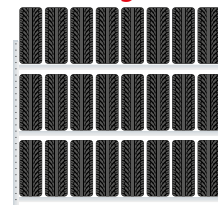
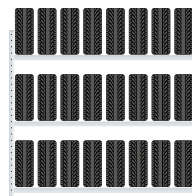
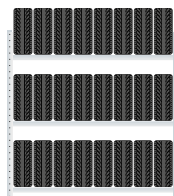

Regalbreite mm	2.000	2.225	2.500
Lagerebenen	3	3	3
Räder pro Ebene	8 x bis 225 mm	8 x bis 245 mm	10 x bis 225 mm / 8 x bis 285 mm
bis Zoll-Größe	18	18	18
Räder pro Regal	24	24	30 / 24

Die Bestückung der Regale sind nur Beispiele. Bei anderen Rädergrößen kann sich die Anzahl der Räder in den verschiedenen Regalbreiten auch erhöhen.

### Fachlast 400 kg

Radbreiten		bis 225 mm		bis 225 mm		bis 245 mm		bis 315 mm				
Feldbreiten		1.500 mm		2.000 mm		2.250 mm		2.500 mm				
Höhe mm	Tiefe mm	Lager-ebenen	Feldlast Tonnen	Grundregal	Anbauregal	Grundregal	Anbauregal	Grundregal	Anbauregal			
verzinkt	400	3	1,2	20930	20935	20950	20955	20960	20965	20970	20975	
				260,67 €	216,22 €	282,26 €	237,80 €	316,78 €	272,33 €	330,41 €	285,95 €	
		4	1,6	20931	20936	20941	20946	20991	20996	20981	20986	
				358,44 €	293,72 €	387,21 €	322,50 €	433,25 €	368,54 €	451,42 €	386,70 €	
		5	2,0	20932	20937	20952	20957	20962	20967	20972	20977	
				455,75 €	371,00 €	491,71 €	406,97 €	549,26 €	464,52 €	571,97 €	487,23 €	
	6	2,4	20933	20938	20953	20958	20963	20968	20973	20978		
			559,83 €	451,67 €	602,99 €	494,83 €	672,05 €	563,89 €	699,30 €	591,14 €		
	Zusatzebene				20934	20934	20954	20954	20964	20964	20974	20974
					57,25 €	57,25 €	64,45 €	64,45 €	75,96 €	75,96 €	80,50 €	80,50 €

Zur Befestigung der Regale an der Wand oder miteinander siehe Seite 23.

Distanzhalter			
Länge	175 - 325 mm	265 - 465 mm	
verzinkt	13920-F 11,23 €	13921-F 12,84 €	

Siehe Seite 23

Wandhalter		
Länge	175 - 325 mm	
verzinkt	13920-E 15,37 €	

Siehe Seite 23

Lieferung ohne Wandverdübelung

■ 5 Tage ab Lager · ■ 2 Wochen versandfertig



# » Containerregal-Sets

passend für 20- und 40-Fuß-Container



reifenschonende Traversen

Die Regale sind ausgelegt für ortsfeste Systeme. Der Container darf nicht mit aufgebauten Reifenregalen transportiert werden. Container und Bestückung nicht im Lieferumfang enthalten.



## Containerregal-Set für 20-Fuß-Container

- **1 Set besteht aus:**
  - 8 Felder je 1.150 mm breit mit je 3 Ebenen für 4 Räder bis 245 mm
  - 2 Felder je 1.000 mm breit mit je 3 Ebenen für 4 Räder bis 205 mm
- Rahmenhöhe 2.000 mm
- Kapazität: 30 Satz / 120 Räder
- Tragkraft pro Ebene 150 kg
- optimale Lagerung durch Reifentraversen
- verzinkt

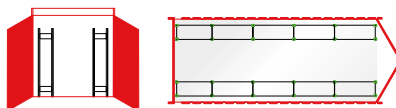

	Höhe mm	Breite mm	Tiefe mm	Kapazität Set	 Regalzeile
verzinkt	2.000	5.684	400	30 Satz 120 Räder	20979 1.070,57 €

## Containerregal-Set für 40-Fuß-Container

- **1 Set besteht aus:**
  - 14 Felder je 1.500 mm breit mit je 3 Ebenen für 6 Räder bis 225 mm
  - 2 Felder je 1.150 mm breit mit je 3 Ebenen für 4 Räder bis 245 mm
- Rahmenhöhe 2.000 mm
- Kapazität: 69 Satz / 276 Räder
- Tragkraft pro Ebene 150 kg
- optimale Lagerung durch Reifentraversen
- verzinkt

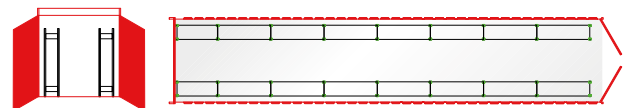

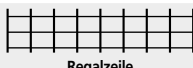
	Höhe mm	Breite mm	Tiefe mm	Kapazität Set	 Regalzeile
verzinkt	2.000	11.752	400	69 Satz 276 Räder	20980 1.882,85 €



## Rahmenaufsatz

gegen Herabfallen der Ware aus der obersten Ebene

- T-Profile mit Tiefenriegel und Kunststoffverbinder
- erhöht die oberste Ebene gegen seitliches Herausfallen der Ware
- Reifentraversen und Fachböden einsetzbar
- einfaches Einstecken in die T-Profil-Rahmen
- verzinkt



	Höhe mm	Tiefe mm	Anzahl Tiefenriegel		
verzinkt	300	400	1	15206 ■	31,12 €
	500		2	15207 ■	37,52 €
	1.000		2	15208 ■	45,53 €
Kunststoffverbinder einzeln				15205 ■	8,83 €



## Räderregal-Zusatzebene flexibel

zur flexiblen Lagerung von Rädern

- kompatibel mit dem T-Profil des Stecksystems
- schonende Lagerung von Rädern durch spezielles Traversenprofil
- die Traversen sind auf dem Tiefenwinkel variabel in der Tiefe verstellbar, zur Lagerung von unterschiedlich großen Rädern
- verzinkt

	für Regalbreite mm	für Regaltiefe mm		
verzinkt	750	400	14098 ■	38,65 €
	750	500	14099 ■	39,40 €
	750	600	14100 ■	42,00 €
	750	800	14101 ■	44,92 €
	750	1.000	14102 ■	47,48 €
	1.000	400	14103 ■	41,38 €
	1.000	500	14104 ■	42,15 €
	1.000	600	14105 ■	44,75 €
	1.000	800	14106 ■	47,65 €
	1.000	1.000	14107 ■	50,22 €
	1.300	400	14108 ■	46,18 €
	1.300	500	14109 ■	46,94 €
	1.300	600	14110 ■	49,54 €
	1.300	800	14111 ■	52,44 €
	1.300	1.000	14112 ■	55,02 €



## » Befestigungstechnik

Zur Befestigung der Regale an der Wand oder miteinander

### Wandhalter verstellbar für Einzelregale

- zur Wandbefestigung der Regale und als Kippsicherung
- in der Tiefe sowie in der Höhe im Raster von 25 mm verstellbar
- inkl. 4 Flachkopfschrauben M6 x 12
- verzinkt

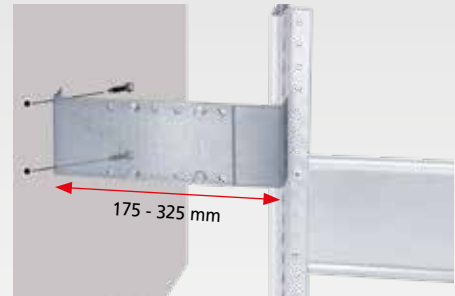

für Wandabstand	175 - 325 mm
verzinkt	13920-E ■ 15,37 €

Lieferung ohne Wandverdübelung

### Distanzhalter verstellbar für Doppelregale

- für den benötigten Abstand zwischen Wänden und Regalen
- in der Tiefe sowie in der Höhe im Raster von 25 mm verstellbar
- in die T-Profil-Rahmen einsteckbar
- inkl. 4 Flachkopfschrauben M6 x 12
- verzinkt



Länge	175 - 325 mm	265-465 mm
verzinkt	13920-F ■ 11,23 €	13921-F ■ 12,83 €



### Sechskantschrauben

Größe	VE		
M6x12	50	10323 ■	12,17 €



### Einfach-Klemmfuß

15280 ■	0,49 €
---------	--------



### Winkelprofile

	Breite mm	Tiefe mm	Materialstärke mm	Länge mm	
				1.500	2.000
verzinkt	40	40	2,0	11195 ■	11200 ■
				9,08 €	12,00 €

### Querverband-Set

#### für den Aufbau von Querverbänden

- 1 Winkelprofil 40 x 40 mm
- 2 Einfach-Klemmfüße
- 2 Sechskantschrauben
- 4 Blechtreiberschrauben

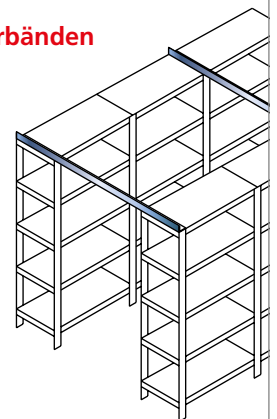

Set 1: 1.500 mm	13305 ■	12,07 €
Set 2: 2.000 mm	13306 ■	14,99 €
Set 3: 2.500 mm	13307 ■	18,42 €
Set 4: 3.000 mm	13308 ■	23,13 €



### Blechtreiberschraube 4,8 x 13 mm (einzeln)

Schraube	12710 ■	0,35 €
----------	---------	--------



### Schraubanker 8 x 75 (einzeln)

Schraubanker	19956 ■	1,93 €
--------------	---------	--------

### Befestigungsset

#### 1 x Schraubanker 8 x 75 2 x Blechtreiberschrauben

- zur Befestigung von Regalen am Boden
- passend zu Stecksystem-Klemmfüßen
- zur Verbindung von Fußplatten bei **MULTIplus** T-Profilen

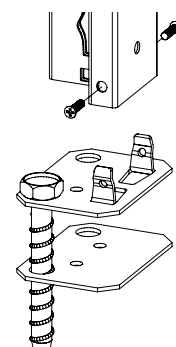

Befestigungsset	12709 ■	2,64 €
-----------------	---------	--------





18

## Ersatzteillagerung

Fachbodenregale, einseitig nutzbar	26
Schubladenregale	28
Kleinteileregale	28
Drahtsteckgitterregale	29
Stecktrennblechregale	29
Schrägbodenregale	30
Keilriemenregale	30
Umwelt-Kleingebinderegale	31
Kleinteilregal-Sets	32
Karosserieteilregal	33

19

22

23

24

25

## » Fachbodenregale einseitig nutzbar · Aussteifung durch Kreuzstrebe

Räderlagerung

Ersatzteillagerung

Zubehör

Referenzen



**Höhen:**  
1.800 mm  
2.000 mm  
2.300 mm  
2.500 mm  
3.000 mm  
4.000 mm  
4.500 mm  
5.000 mm  
6.000 mm  
7.000 mm  
7.500 mm

**Tiefen:**  
300 mm  
400 mm  
500 mm  
600 mm  
800 mm  
1.000 mm

**Breiten:** 750 / 1.000 / 1.300 mm

### Planung

Bei Komplettregalen werden T-Profile und Tiefenriegel standardmäßig in der Ausführung **MULTIplus** steckbar geliefert.

Alle Komplettregale beinhalten Abdeckkappen und Klemmfüße.

Wünschen Sie vormontierte Rahmen, werden diese bis 2.500 mm Höhe und 600 mm Tiefe gegen Mehrpreis werkseitig genietet.

### Sicherheit

**Regale mit einem Höhen/Tiefen-Verhältnis größer 5:1 müssen gemäß DGUV Regel 108-007 (BGR 234) gegen Kippen gesichert werden.**

#### Beispiel:

Ein Regal mit einer Tiefe von 300 mm und einer Höhe von 2.000 mm muss durch eine Wand-, Fußverankerung oder Kopfverbände gesichert werden.

Die angegebenen Traglasten gelten für gleichmäßig verteilte Lasten je Regalboden.

### Aufbaumaße

**Grundregal:**  
Nennlänge + 60 mm

**Anbauregal:**  
Nennlänge + 6 mm

**Rahmentiefe gesamt:**  
Nenntiefe + 36 mm

**Knicklänge:**  
Alle Bestellvorschläge sind statisch auf eine maximale Knicklänge von 600 mm ausgelegt. Größere Knicklängen auf Anfrage möglich.



## Fachbodenregal Stecksystem

einseitig nutzbar

### Eigenschaften

- mit **MULTIplus150** Fachböden oder **MULTIplus250** Fachböden
- Fachböden im Raster von 25 mm in der Höhe verstellbar
- ideal zum Aufbau von Regalzeilen vor Wänden und als Doppelregal Rücken an Rücken
- geeignet zum Bau mehrstöckiger Regalanlagen
- belastbar bis 150 kg oder 250 kg pro Ebene
- Aussteifung durch Kreuzstrebe
- verzinkt

### Nutzen

- schneller Aufbau durch einfaches Stecken der Fachböden
- einfaches Ausrichten des Regals durch Spannschlösser an den Kreuzstreben
- preiswerte Aussteifungsvariante
- Erhöhung der Feldlast durch zusätzliche Tiefenriegel möglich



Räderlagerung

Ersatzteillagerung

## Komplettregale MULTIplus150

		Tiefe mm		300		400		500		600		800	
	Höhe mm	Feldlast Tonne	Fachböden	Grundregal	Anbauregal	Grundregal	Anbauregal	Grundregal	Anbauregal	Grundregal	Anbauregal	Grundregal	Anbauregal
Rahmen / Fachböden verzinkt	2.000	1,3 t	5	12730	12735	12740	12745	12750	12755	12760	12765	12580	12585
				12731	12736	12741	12746	12751	12756	12581	12586		
	2.500	1,7 t	6	212,90 €	152,15 €	233,47 €	170,73 €	252,00 €	187,40 €	271,38 €	204,92 €	312,60 €	241,48 €
				12732	12737	12742	12747	12752	12757	12582	12587		
3.000	2,3 t	7	262,49 €	184,56 €	285,82 €	205,90 €	306,83 €	225,05 €	328,82 €	245,17 €	375,35 €	287,05 €	
			12733	12738	12743	12748	12753	12758	12583	12588			
Zusatz-Fachboden mit 4 Fachbodenträgern				17230-B	17230-B	17240-B	17240-B	17250-B	17250-B	17260-B	17260-B	17280-B	17280-B
				11,72 €	11,72 €	13,84 €	13,84 €	15,74 €	15,74 €	17,75 €	17,75 €	21,84 €	21,84 €
Rahmen / Fachböden RAL 7035 lichtgrau	2.000	1,3 t	5	32630	32635	32640	32645	32650	32655	32660	32665	32680	32685
				198,98 €	139,65 €	216,10 €	155,90 €	238,94 €	177,16 €	256,40 €	193,29 €	289,91 €	223,73 €
	2.500	1,7 t	6	32631	32636	32641	32646	32651	32656	32661	32666	32681	32686
				248,30 €	172,35 €	269,38 €	192,11 €	297,73 €	218,09 €	319,48 €	237,85 €	361,54 €	275,30 €
3.000	2,3 t	7	32632	32637	32642	32647	32652	32657	32662	32667	32682	32687	
			301,95 €	207,20 €	326,09 €	230,04 €	358,38 €	259,96 €	383,09 €	282,68 €	430,13 €	325,60 €	
Zusatz-Fachboden mit 4 Fachbodenträgern				37230-B	37230-B	37240-B	37240-B	37250-B	37250-B	37260-B	37260-B	37280-B	37280-B
				16,07 €	16,07 €	19,14 €	19,14 €	23,08 €	23,08 €	26,04 €	26,04 €	31,51 €	31,51 €

Zubehör

## Komplettregale MULTIplus250

		Tiefe mm		300		400		500		600		800	
	Höhe mm	Feldlast Tonne	Fachböden	Grundregal	Anbauregal	Grundregal	Anbauregal	Grundregal	Anbauregal	Grundregal	Anbauregal	Grundregal	Anbauregal
Rahmen / Fachböden verzinkt	2.000	1,3 t	5	12930	12935	12940	12945	12950	12955	12960	12965	12980	12985
				191,63 €	143,70 €	210,22 €	160,97 €	232,80 €	182,31 €	250,59 €	198,85 €	286,28 €	231,43 €
	2.500	1,7 t	6	12931	12936	12941	12946	12951	12956	12961	12966	12981	12986
				236,43 €	175,68 €	259,53 €	196,79 €	287,38 €	222,77 €	309,46 €	243,00 €	354,15 €	283,03 €
3.000	2,3 t	7	12932	12937	12942	12947	12952	12957	12962	12967	12982	12987	
			289,94 €	212,01 €	316,23 €	236,32 €	348,10 €	266,32 €	373,25 €	289,60 €	423,83 €	335,53 €	
Zusatz-Fachboden mit 4 Fachbodenträgern				17330-B	17330-B	17340-B	17340-B	17350-B	17350-B	17360-B	17360-B	17380-B	17380-B
				19,15 €	19,15 €	22,34 €	22,34 €	26,36 €	26,36 €	29,42 €	29,42 €	35,32 €	35,32 €
Rahmen / Fachböden RAL 7035 lichtgrau	2.000	1,3 t	5	12930	12935	12940	12945	12950	12955	12960	12965	12980	12985
				191,63 €	143,70 €	210,22 €	160,97 €	232,80 €	182,31 €	250,59 €	198,85 €	286,28 €	231,43 €
	2.500	1,7 t	6	12931	12936	12941	12946	12951	12956	12961	12966	12981	12986
				236,43 €	175,68 €	259,53 €	196,79 €	287,38 €	222,77 €	309,46 €	243,00 €	354,15 €	283,03 €
3.000	2,3 t	7	12932	12937	12942	12947	12952	12957	12962	12967	12982	12987	
			289,94 €	212,01 €	316,23 €	236,32 €	348,10 €	266,32 €	373,25 €	289,60 €	423,83 €	335,53 €	
Zusatz-Fachboden mit 4 Fachbodenträgern				17330-B	17330-B	17340-B	17340-B	17350-B	17350-B	17360-B	17360-B	17380-B	17380-B
				19,15 €	19,15 €	22,34 €	22,34 €	26,36 €	26,36 €	29,42 €	29,42 €	35,32 €	35,32 €

Referenzen



## Schubladenregale mit 3er Schubladen-Set

einseitig nutzbar

### Eigenschaften

- 5 **MULTIplus150** Fachböden, 3 Schubladen je 100 mm und 1 Riffelgummimatte
- Ebenen im Raster von 25 mm in der Höhe verstellbar
- Schubladen und Abdeckung belastbar bis je 70 kg
- Fachböden belastbar bis 150 kg pro Ebene
- teleskopgeführte 100% Vollauszug-Schubladen mit einem Innenmaß von 856 x 425 mm
- Aussteifung durch Längsriegel
- Regal verzinkt, Regalschubladen RAL 7035 lichtgrau

### Nutzen

- optimale und geschlossene Lagerung von Kleinteilen
- Schubladen kombinierbar mit Einsatzkästen und Schlitzwannen-Sets (Seite 50 - 51)
- Griffleiste mit Beschriftungsetikett und Schutzfolie

#### Fachlast 150 kg · Feldlast 1,3 t

Höhe mm	Breite mm	Tiefe mm	Grundregal	Anbauregal
2.000	1.000	500	14680 974,42 €	14685 923,92 €



## Kleinteileregale mit Schüttgutmulden und Fachböden

einseitig nutzbar

### Eigenschaften

- 6 **MULTIplus150** Fachböden
- 3 Ebenen Schüttgutmulden mit je 3 Trennblechen
- Ebenen im Raster von 25 mm in der Höhe verstellbar
- Aussteifung durch Kreuzstrebe
- verzinkt

### Nutzen

- zur übersichtlichen Lagerung von Schüttgut und Kleinteilen
- schnelle Bestückung und Entnahme
- Einsetzen von zusätzlichen Trennblechen zur weiteren Aufteilung des Schüttgutes möglich (Seite 44)

#### Fachlast 150 kg · Feldlast 1,4 t

Höhe mm	Breite mm	Tiefe mm	Grundregal	Anbauregal
2.000	1.000	400	14271 399,71 €	14276 350,45 €
		500	14270 421,44 €	14275 370,95 €



## Drahtsteckgitterregale mit 15 Drahtsteckgittern

einseitig nutzbar

### Eigenschaften

- 8 **MULTIplus150** Fachböden
- 15 Drahtsteckgitter 140 mm hoch, in allen Ebenen in die Systemlochung einsetzbar
- Ebenen im Raster von 25 mm in der Höhe verstellbar
- Aussteifung durch Kreuzstrebe
- Regal verzinkt, Drahtsteckgitter glanzverzinkt

### Nutzen

- optimale Sortierung durch horizontal verstellbare Drahtsteckgitter
- sehr gut sichtbare Ware im ganzen Regal
- Lagerung unterschiedlichster Güter möglich
- kombinierbar mit Draht-Schüttgutleiste (Seite 42)

Fachlast 150 kg · Feldlast 1,4 t

Tiefe mm		400		500		600	
Höhe mm	Breite mm	Grundregal	Anbauregal	Grundregal	Anbauregal	Grundregal	Anbauregal
2.000	1.000	22840	22845	22850	22855	22860	22865
		345,96 €	301,50 €	379,61 €	333,91 €	437,66 €	390,73 €

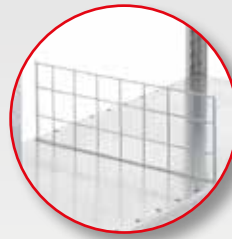

Räderlagerung

Ersatzteillagerung

## Stecktrennblechregale mit 15 Stecktrennblechen, freistehend

einseitig nutzbar

### Eigenschaften

- 8 **MULTIplus150** Fachböden
- 15 Stecktrennbleche, freistehend, 140 mm hoch, in allen Ebenen in die Systemlochung einsetzbar
- Ebenen im Raster von 25 mm in der Höhe verstellbar
- Aussteifung durch Kreuzstrebe
- Regal verzinkt, Stecktrennbleche RAL 7035 lichtgrau

### Nutzen

- Unterteilung der Fachböden zur optimalen Lagerung von Kleinteilen und Kartonagen
- Lagerung unterschiedlichster Güter möglich

Fachlast 150 kg · Feldlast 1,4 t

Tiefe mm		400		500		600	
Höhe mm	Breite mm	Grundregal	Anbauregal	Grundregal	Anbauregal	Grundregal	Anbauregal
2.000	1.000	22640	22645	22650	22655	22660	22665
		367,33 €	322,87 €	396,96 €	351,26 €	426,66 €	379,72 €



Zubehör

Referenzen



Bild zeigt Ausführung in 1.300 mm Breite.  
Bestückungsvorschlag: 9 Euro-Stapelkästen 600 x 400 x 320 mm wie abgebildet



## Schrägbodenregale für Behälter und Kästen

beidseitig nutzbar

### Eigenschaften

- 3 schräge Ebenen **MULTIplus150** Fachböden
- Ebenen im Raster von 25 mm in der Höhe verstellbar
- Aussteifung durch Längenriegel
- T-Profil-Rahmen mit 3 Tiefenriegeln verzinkt, Fachböden verzinkt, Längenriegel RAL 7035 lichtgrau

### Nutzen

- direkter Einblick und einfacher Zugriff durch Schrägstellung der Ebenen
- vorderer Längenriegel 15 mm erhöht, verhindert das Herausfallen der Ware

### Fachlast 150 kg / Feldlast 1,3 t

Höhe mm	Breite mm	Tiefe mm	Grundregal		Anbauregal	
			Grundregal	Anbauregal	Grundregal	Anbauregal
2.000	1.000	600	13697	221,05 €	13698	168,08 €
Zusatzebene*	1.000	600	13699	38,37 €	13699	38,37 €
2.000	1.300	600	13680	255,50 €	13681	202,52 €
Zusatzebene*	1.300	600	13684	49,85 €	13684	49,85 €

\* Zusatzebene besteht aus: 1 Fachboden, 1 Längenriegel Standard, 1 Längenriegel speziell



## Keilriemenregale mit Universalprofilen & Unterteilungsrohren

einseitig nutzbar

### Eigenschaften

- 3 Universalsätze (bei Regaltiefe 400 mm; 2 Universalsätze) mit je 5 Unterteilungsrohren 150 mm
- 1 Universalsatz mit 4 Unterteilungsrohren 100 mm kürzer als Rahmentiefe
- 3 **MULTIplus150** Fachböden; oben 2 und unten 1 Boden
- Ebenen im Raster von 25 mm in der Höhe verstellbar
- Aussteifung durch Längenriegel
- verzinkt

### Nutzen

- platzsparende Lagerung durch stufenförmige Anordnung
- Trennarne im Raster von 100 mm einsetzbar
- 3 Fachböden zur Lagerung von weiteren Ersatzteilen oder Kästen

### Fachlast 150 kg · Feldlast 1,3 t

		Tiefe mm		400		500		600	
Höhe mm	Breite mm								
		Grundregal	Anbauregal	Grundregal	Anbauregal	Grundregal	Anbauregal		
verzinkt	2.000	21050	21051	21055	21056	21060	21061		
	1.000	426,24 €	381,78 €	529,91 €	484,21 €	554,84 €	507,90 €		



## Umwelt-Kleingebinderegal mit Fachböden und Auffangwanne

beidseitig nutzbar

### Eigenschaften

- 5 **MULTIplus150** Fachböden und 1 Auffangwanne
- Volumen der Auffangwannen (Höhe: 83 mm): Grundregal = 36 Liter / Anbauregal = 33 Liter
- inkl. Übereinstimmungserklärung gemäß StawaR
- Fachböden im Raster von 25 mm in der Höhe verstellbar
- Aussteifung durch Längsriegel
- verzinkt

### Nutzen

- durch dicht verschweißte Auffangwanne kein Einsickern von Flüssigkeiten in den Boden
- kürzere Lagerlaufzeiten durch beidseitige Nutzbarkeit

#### Fachlast 150 kg / Feldlast 1,3 t

Höhe mm	Breite mm	Tiefe mm	Grundregal	Anbauregal		
2.000	1.000	500	14944	427,86 €	14945	369,61 €
Zusatz-Fachboden mit 4 Fachbodenträgern	1.000	500	17250-B	20,47 €	17250-B	20,47 €
Auffangwanne Grundregal	1.096	570	14944-G	208,18 €		
Auffangwanne Anbauregal	1.005	570			14944-A	195,62 €



## Umwelt-Kleingebinderegal mit Gitterrostböden und Auffangwanne

beidseitig nutzbar

### Eigenschaften

- 4 Gitterrostböden, 1 **MULTIplus150** Abdeckboden und 1 Auffangwanne
- Volumen der Auffangwannen (Höhe: 83 mm): Grundregal = 36 Liter / Anbauregal = 33 Liter
- inkl. Übereinstimmungserklärung gemäß StawaR
- Masche 30 x 30 mm, Tragstab 25 x 2 mm
- steckbare Gitterrostböden im Raster von 25 mm in der Höhe verstellbar
- Aussteifung durch Längsriegel
- verzinkt

### Nutzen

- direkter Ablauf austretender Flüssigkeiten durch Gitterrostböden in dicht verschweißte Auffangwanne
- kürzere Lagerlaufzeiten durch beidseitige Nutzbarkeit

#### Fachlast 150 kg / Feldlast 1,3 t

Höhe mm	Breite mm	Tiefe mm	Grundregal	Anbauregal		
2.000	1.000	500	14946	724,12 €	14947	665,87 €
Zusatz-Gitterrostboden mit 4 Universalträgern	1.000	500	14948	97,04 €	14948	97,04 €
Auffangwanne Grundregal	1.096	570	14944-G	208,18 €		
Auffangwanne Anbauregal	1.005	570			14944-A	195,62 €





## Kleinteilregal-Set 1 mit 150 Regalkästen

### Eigenschaften

- 15 **MULTIplus150** Fachböden mit Regalkästen und 1 **MULTIplus150** Abdeckboden
- Aussteifung durch Kreuzstrebe
- Regale verzinkt

### Nutzen

- optimale Lagerung von Kleinteilen
- größtmögliche Nutzung der Lagerfläche

### Set 1 bestehend aus:

Stecksystem-Regal

150 Regalkästen rot (H x B x T): 83 x 93 x 300 / 400 / 500 mm

Fachlast 150 kg · Feldlast 2,4 t									
		Tiefe mm		300		400		500	
verzinkt	Höhe mm	Breite mm							
		2.000	1.000	Grundregal	Anbauregal	Grundregal	Anbauregal	Grundregal	Anbauregal
			12721	12722	12723	12724	12725	12726	
			1.075,01 €	1.001,78	1.275,50 €	1.327,35 €	1.788,47 €	1.716,19 €	

Zubehör für Regalkästen finden Sie auf Seite 47.

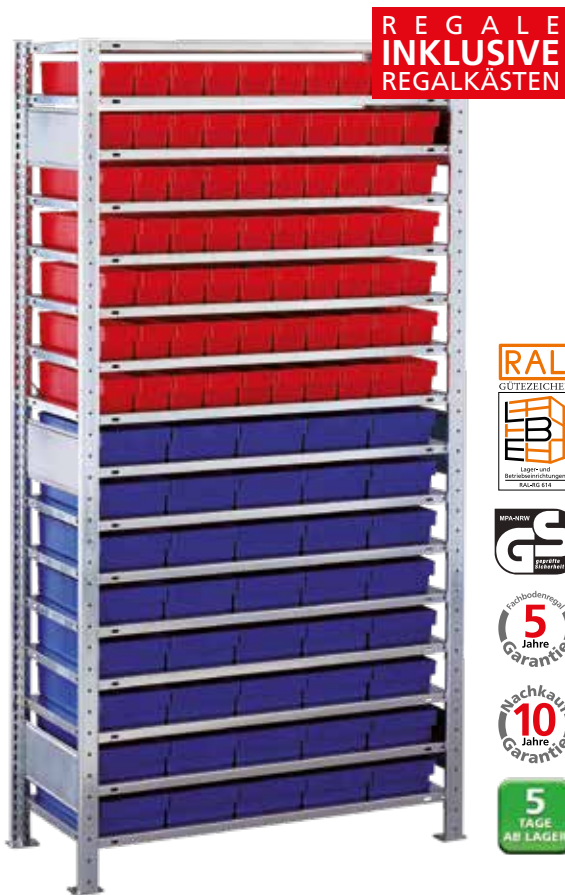

## Kleinteilregal-Set 2 mit 110 Regalkästen

### Eigenschaften

- 15 **MULTIplus150** Fachböden mit Regalkästen und 1 **MULTIplus150** Abdeckboden
- Aussteifung durch Kreuzstrebe
- Regale verzinkt

### Nutzen

- optimale Lagerung von Kleinteilen
- größtmögliche Nutzung der Lagerfläche
- farbliche Unterteilung des Lagergutes

### Set 2 bestehend aus:

Stecksystem-Regal

70 Regalkästen rot (H x B x T): 83 x 93 x 300 / 400 / 500 mm

40 Regalkästen blau (H x B x T): 83 x 186 x 300 / 400 / 500 mm

Fachlast 150 kg · Feldlast 2,4 t									
		Tiefe mm		300		400		500	
Höhe mm	Breite mm								
				Grundregal	Anbauregal	Grundregal	Anbauregal	Grundregal	Anbauregal
		12727	12728	12790	12791	12792	12793		
		969,40 €	908,11 €	1.114,90 €	1.148,84 €	1.559,30 €	1.494,16 €		



## Karosserieteilregal mit Einbausätzen zur Autoteilelagerung

### Eigenschaften

- 2 Einbausätze aus 4 Universalprofilen, 4 Tiefenwinkeln und 2 **MULTIplus250** Fachböden
- Universalprofile zur Aufnahme von Unterteilungsrohren (Lieferung ohne Unterteilungsrohre, bitte separat bestellen)
- Aussteifung durch Längsriegel
- verzinkt

### Nutzen

- optimale Lagerung von Blechteilen
- variable Nutzung durch Verstellbarkeit der Unterteilungsrohre im Raster von 100 mm
- Ebenen im Raster von 25 mm in der Höhe verstellbar

### 2.000 mm Höhe, 1.000 mm Breite

Tiefe mm	Grundregal	Anbauregal
400	21040 343,32 €	21041 298,86 €
500	21042 355,6 €	21043 309,66 €
600	21044 369,16 €	21045 322,22 €
800	21046 392,96 €	21047 342,93 €
1.000	21048 451,56 €	21049 396,89 €



### Unterteilungsrohre

- mit Schaumstoffummantelung zur schonenden Lagerung
- inkl. Endkappe

Länge mm	300		400		500	
	14045	6,74 €	14046	7,83 €	14047	8,89 €



**Hinweis:** Die gewünschte Anzahl und Länge der Unterteilungsrohre bitte separat zum Regal bestellen.







# Zubehör

Seiten- und Rückwände	36
Fachteiler	38
Draht-Steckgitter und -Schüttgutleiste	38
Stecktrennbleche	39
Schüttgutmulden	40
Universalprofil-Set	41
Einbausatz für stehende Lagerung	41
Sichtlagerkästen	42
Regalkästen	43
Schubladenblöcke	44
Einsatzkästen und Schlitzwannen	46
Beschriftungen und Beschilderungen	48
Regalleitern	49





## Vollblech-Seitenwände

für Grund- und Anbauregale

- kombinierbare Höhen, nachträglicher Einbau möglich
- inkl. Schrauben / Muttern M6 x 8 zur Befestigung
- verzinkt und RAL 7035 lichtgrau

Höhe mm	Tiefe mm					
	300	400	500	600	800	1.000
1.050	22736 ■ 12,43 €	22738 ■ 15,57 €	22739 ■ 19,24 €	22740 ■ 21,99 €	22741 ■ 28,38 €	22742 ■ 35,11 €
1.300	22743 ■ 16,15 €	22745 ■ 20,17 €	22746 ■ 24,95 €	22747 ■ 28,63 €	22748 ■ 36,84 €	22749 ■ 45,62 €

## Vollblech-Rückwände

für Grund- und Anbauregale

- kombinierbare Höhen, nachträglicher Einbau möglich
- inkl. Rückwandklammern zur Befestigung
- verzinkt

Höhe mm	Breite mm		
	750	1.000	1.300
500	12544 ■ 13,63 €	12542 ■ 18,29 €	12547 ■ 23,82 €
800	12551 ■ 21,98 €	12549 ■ 29,30 €	12550 ■ 38,08 €
1.000	12545 ■ 26,52 €	12543 ■ 34,71 €	12548 ■ 45,14 €



## Drahtgitter-Seitenwände

für Grund- und Anbauregale

- Masche 50 x 50 x 3 mm
- nachträglicher Einbau möglich
- inkl. Spannhaken
- glanzverzinkt

	für Regaltiefe mm	Drahtgittertiefe mm	Höhe			
			300 mm	500 mm	1.000 mm	1.950 mm
verzinkt	300	200	12453-B ■ 22,65 €	12453-C ■ 23,25 €	12453-D ■ 26,55 €	12453-A ■ 32,31 €
	400	300	12455-B ■ 23,80 €	12455-C ■ 25,78 €	12455-D ■ 30,51 €	12455-A ■ 36,84 €
	500	400	12457-B ■ 25,12 €	12457-C ■ 28,20 €	12457-D ■ 34,42 €	12457-A ■ 41,40 €
	600	500	12459-B ■ 26,32 €	12459-C ■ 30,66 €	12459-D ■ 38,27 €	12459-A ■ 45,97 €
	800	700	12461-B ■ 28,69 €	12461-C ■ 35,56 €	12461-D ■ 46,19 €	12461-A ■ 56,97 €
Kombi-Spannhaken			12463 ■ 1,22 €			

## Drahtgitter-Rückwände

für Grund- und Anbauregale

- Masche 50 x 50 x 3 mm
- nachträglicher Einbau möglich
- inkl. Spannhaken
- glanzverzinkt

	für Regalbreite mm	Drahtgitterbreite mm	Höhe			
			300 mm	500 mm	1.000 mm	1.950 mm
verzinkt	750	650	12468-A ■ 10,92 €	12468-B ■ 17,87 €	12448-D ■ 29,10 €	12448-A ■ 52,41 €
	1.000	900	12469-A ■ 13,99 €	12469-B ■ 23,03 €	12451-D ■ 37,10 €	12451-A ■ 67,89 €
	1.300	1.200	12470-A ■ 17,67 €	12470-B ■ 29,18 €	12452-D ■ 46,63 €	12452-A ■ 86,35 €
Kombi-Spannhaken			12463 ■ 1,22 €			



## Lochblech-Seiten- und Rückwände

### für T-Profil-Rahmen

- zur Aufnahme von Lochwandhaken
- mit Eurolochung 5 mm Durchmesser in geraden Reihen
- inkl. 10 Schrauben M6 x 8
- verzinkt

#### Seitenwände

Farbe	Höhe mm	Tiefe mm		
verzinkt	1.000	300	22750	24,77 €
		400	22751	40,55 €
		500	22752	46,36 €
		600	22753	59,57 €
		800	22754	65,28 €
		1.000	22755	76,27 €

#### Rückwände

	Höhe mm	Breite mm			
		750	1.000		
verzinkt	500	22770	38,83 €	22780	47,52 €
	1.000	22771	62,77 €	22781	68,14 €

## Lochwandhaken

### für hängende Lagerung von Kleinteilen und Blisterpackungen

- glanzverzinkt



#### Typ 1

- VE 50 Stück

Länge mm		Stück
120	12490	0,89 €



#### Typ 2

- VE 50 Stück

Länge mm		Stück
140	12491	0,85 €



#### Typ 3

- VE 25 Stück

Länge mm		Stück
200	12492	2,84 €



Räderlagerung

Ersatzteillagerung

## Vollblech-Seitenblenden

### für Außenrahmen

- bündiger Abschluss mit T-Profil-Rahmen
- nachträglicher Einbau möglich
- attraktive Vollblech-Verblendung für Außenrahmen
- flexibel durch 3 kombinierbare Höhen
- beim Einsatz der Vollblech-Seitenblende müssen die T-Profil-Rahmen mit Tiefenriegeln ausgestattet sein
- inkl. Schrauben / Muttern M6 x 16 zur Befestigung
- RAL 7035 lichtgrau, RAL 5010 enzianblau und RAL 3000 feuerrot

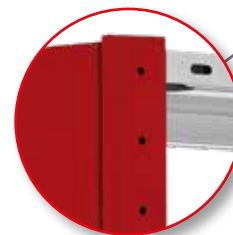

Bündiger Abschluss mit T-Profil-Rahmen

	Höhe mm	Tiefe mm									
		300	400	500	600	800					
RAL 7035	1.000	25000	41,61 €	25001	46,62 €	25002	54,13 €	25003	63,67 €	25004	78,85 €
	1.250	25005	48,13 €	25006	53,49 €	25007	62,09 €	25008	72,91 €	25009	91,47 €
	1.300	25010	48,37 €	25011	53,73 €	25012	62,39 €	25013	73,54 €	25014	91,91 €
RAL 5010	1.000	25000-B	42,51 €	25001-B	47,22 €	25002-B	54,83 €	25003-B	64,57 €	25004-B	80,05 €
	1.250	25005-B	48,78 €	25006-B	54,19 €	25007-B	62,94 €	25008-B	73,99 €	25009-B	93,21 €
	1.300	25010-B	48,97 €	25011-B	54,43 €	25012-B	62,67 €	25013-B	74,66 €	25014-B	93,36 €
RAL 3000	1.000	25000-R	42,51 €	25001-R	47,22 €	25002-R	54,83 €	25003-R	64,57 €	25004-R	80,05 €
	1.250	25005-R	48,78 €	25006-R	54,19 €	25007-R	62,94 €	25008-R	73,99 €	25009-R	93,21 €
	1.300	25010-R	48,97 €	25011-R	54,43 €	25012-R	62,67 €	25013-R	74,66 €	25014-R	93,36 €



Zubehör

Referenzen



## Fachteiler

für **MULTIplus-Fachböden**

- auf den Fachböden frei verschiebbar
- freistehend
- in Längsrichtung stufenlos verstellbar
- RAL 7035 lichtgrau

Nur für Ebenen mit Fachbodenträgern geeignet.  
Auftragsbezogene Fertigung, Rücknahme ausgeschlossen

	Tiefe mm	Höhe mm		
RAL 7035 lichtgrau	300	200	33435-25	11,33 €
	400		33436-25	12,37 €
	500		33437-25	13,34 €
	600		33438-25	14,54 €



## Draht-Steckgitter

für **MULTIplus-Fachböden**

- Unterteilung der Fachböden zur optimalen Lagerung von Kleinteilen
- einfaches Einstecken in die **MULTIplus**-Systemlochung
- Maschenweite 45 / 50 x 50 mm
- kombinierbar mit Draht-Schüttgutleiste
- glanzverzinkt

Auftragsbezogene Fertigung, Rücknahme ausgeschlossen

	Tiefe mm	Höhe mm		
verzinkt	300	140	12425-25	6,50 €
	400		12426-25	6,90 €
	500		12427-25	7,66 €
	600		12428-25	9,97 €



## Draht-Schüttgutleiste

für **MULTIplus-Fachböden**

- verhindert das Durchrutschen und Herausfallen der Lagerware
- einfaches Einstecken in die **MULTIplus**-Systemlochung
- Drahtabstand 20 mm
- kombinierbar mit Draht-Steckgitter
- glanzverzinkt

Auftragsbezogene Fertigung, Rücknahme ausgeschlossen

	Breite mm	Höhe mm		
verzinkt	750	80	12576-25	14,46 €
	1.000		12577-25	16,40 €
	1.300		12578-25	19,17 €



# Stecktrennbleche

## für MULTIplus Fachböden

- Unterteilung der Fachböden zur optimalen Lagerung von Kleinteilen
- einfaches Einstecken in die MULTIplus Systemlochung
- verzinkt und RAL 7035 lichtgrau

### feststehend

#### für MULTIplus 85/150 Fachböden · 25 mm Kante

	Tiefe mm		300	400	500	600	800
	Höhe mm	lichte Höhe mm					
verzinkt	190	200	12380-25 6,60 €	12384-25 7,26 €	12388-25 7,90 €	12392-25 8,60 €	12396-25 9,90 €
		290	12381-25 7,80 €	12385-25 8,82 €	12389-25 9,80 €	12393-25 10,80 €	12397-25 12,81 €
	390	400	12382-25 9,03 €	12386-25 10,38 €	12390-25 11,75 €	12394-25 13,13 €	12398-25 15,81 €
		490	12383-25 10,21 €	12387-25 11,93 €	12391-25 13,65 €	12395-25 15,36 €	12399-25 18,77 €
RAL 7035 lichtgrau	190	200	32360-25 8,49 €	32364-25 9,11 €	32368-25 9,75 €	32372-25 10,42 €	32376-25 11,74 €
		290	32361-25 9,59 €	32365-25 10,64 €	32369-25 11,58 €	32373-25 12,64 €	32377-25 14,57 €
	390	400	32362-25 10,83 €	32366-25 12,20 €	32370-25 13,48 €	32374-25 14,85 €	32378-25 17,56 €
		490	32363-25 12,12 €	32367-25 13,78 €	32371-25 15,46 €	32375-25 17,04 €	32379-25 20,41 €

Auftragsbezogene Fertigung, Rücknahme ausgeschlossen

#### für MULTIplus 250/330 Fachböden · 40 mm Kante

	Tiefe mm		300	400	500	600	800
	Höhe mm	lichte Höhe mm					
verzinkt	200	210	12380-40 6,84 €	12384-40 7,60 €	12388-40 8,32 €	12392-40 9,07 €	12396-40 10,55 €
		300	12381-40 8,08 €	12385-40 9,11 €	12389-40 10,21 €	12393-40 11,26 €	12397-40 13,46 €
	400	410	12382-40 9,28 €	12386-40 10,71 €	12390-40 12,17 €	12394-40 13,61 €	12398-40 16,47 €
		500	12383-40 10,51 €	12387-40 12,27 €	12391-40 14,03 €	12395-40 15,81 €	12399-40 19,41 €
RAL 7035 lichtgrau	200	210	32360-40 8,49 €	32364-40 9,11 €	32368-40 9,75 €	32372-40 10,42 €	32376-40 11,74 €
		300	32361-40 9,65 €	32365-40 10,69 €	32369-40 11,64 €	32373-40 12,68 €	32377-40 14,63 €
	400	410	32362-40 10,83 €	32366-40 12,20 €	32370-40 13,48 €	32374-40 14,85 €	32378-40 17,56 €
		500	32363-40 12,16 €	32367-40 13,85 €	32371-40 15,52 €	32375-40 17,10 €	32379-40 20,45 €

Auftragsbezogene Fertigung, Rücknahme ausgeschlossen

### freistehend

#### für MULTIplus 85/150 Fachböden · 25 mm Kante

RAL 7035	Tiefe mm		300	400	500	600	800
	Höhe mm						
RAL 7035	140		32380-25 7,81 €	32381-25 8,32 €	32382-25 8,82 €	32383-25 9,24 €	32384-25 10,30 €

Auftragsbezogene Fertigung, Rücknahme ausgeschlossen

#### für MULTIplus 250/330 Fachböden · 40 mm Kante

RAL 7035	Tiefe mm		300	400	500	600	800
	Höhe mm						
RAL 7035	140		32380-40 7,86 €	32381-40 8,36 €	32382-40 8,84 €	32383-40 9,28 €	32384-40 10,34 €

Auftragsbezogene Fertigung, Rücknahme ausgeschlossen



Räderlagerung

Ersatzteillagerung

Zubehör

Referenzen

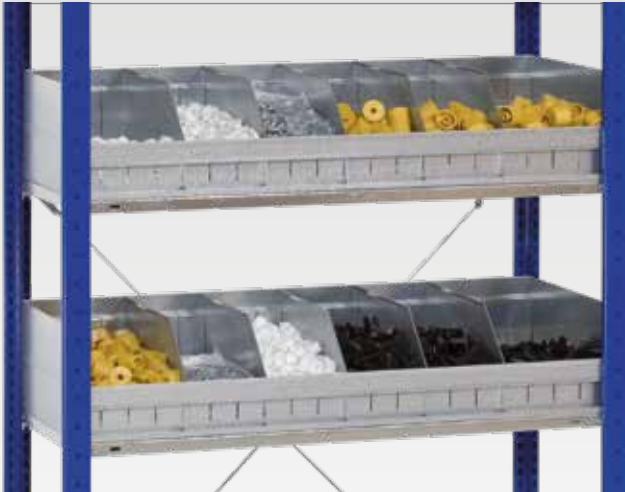

## Schüttgutmulden

für **MULTIplus-Fachböden**

- Schüttgutmulden bestehend aus: Vorder- und Hinterleiste, 2 Seitenteile (ohne Trennbleche)
- zur Lagerung von Kleinteilen und Schüttgut
- Schüttgutmulden werden auf die Fachböden gestellt
- Höhe vorne 100 mm, hinten 200 mm
- Einsetzen von zusätzlichen Trennblechen zur optimalen Aufteilung des Schüttgutes möglich
- Unterteilung alle 50 mm möglich
- pro Schüttgutmulde mind. 1 Trennblech erforderlich
- verzinkt

		Tiefe mm				
		300	400	500	600	800
verzinkt	Breite mm					
	750	16220-750 ■ 37,45 €	16221-750 ■ 38,01 €	16222-750 ■ 38,61 €	16223-750 ■ 39,23 €	16224-750 ■ 43,03 €
	1.000	16220 ■ 40,31 €	16221 ■ 40,88 €	16222 ■ 41,47 €	16223 ■ 42,09 €	16224 ■ 45,90 €
	1.300	16220-130 ■ 47,93 €	16221-130 ■ 48,49 €	16222-130 ■ 49,09 €	16223-130 ■ 49,71 €	16224-130 ■ 53,51 €

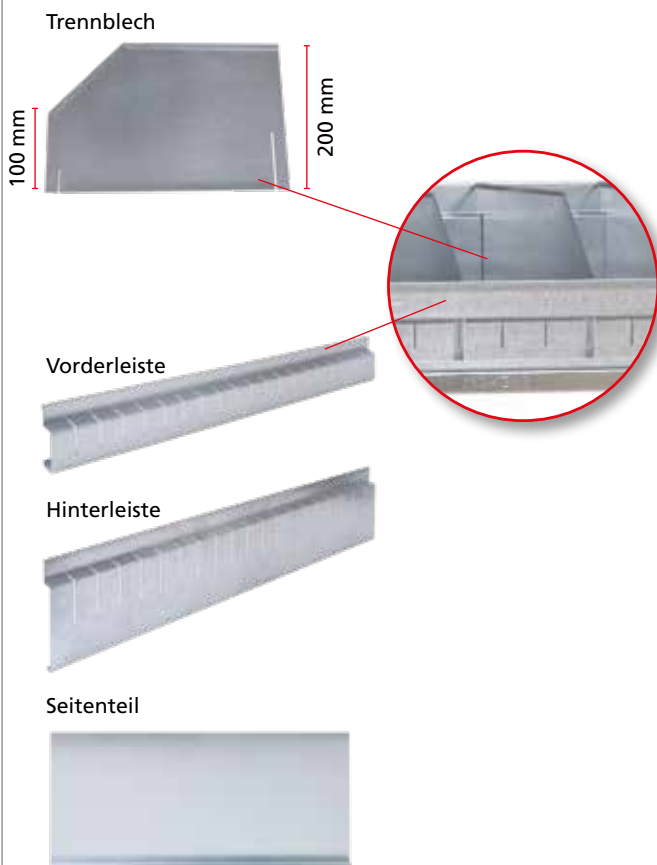

## Einzelteile für Schüttgutmulden

zur **Unterteilung der Schüttgutmulden**

- zur optimalen Aufteilung des Schüttguts
- Höhe vorne 100 mm, hinten 200 mm
- verzinkt

### Trennblech

		Tiefe mm	
verzinkt	300	16220-A ■	7,57 €
	400	16221-A ■	7,84 €
	500	16222-A ■	8,14 €
	600	16223-A ■	8,39 €
	800	16225-A ■	12,71 €

### Vorderleiste, 100 mm hoch

		Breite mm	
verzinkt	750	16220-V-750 ■	15,05 €
	1.000	16220-V ■	16,26 €
	1.300	16220-V-130 ■	20,96 €

### Hinterleiste, 200 mm hoch

		Breite mm	
verzinkt	750	16220-H-750 ■	14,89 €
	1.000	16220-H ■	16,55 €
	1.300	16220-H-130 ■	19,46 €

### Seitenteil, 200 mm hoch

		Tiefe mm	
verzinkt	300	16220-S ■	3,75 €
	400	16221-S ■	4,03 €
	500	16222-S ■	4,33 €
	600	16223-S ■	4,64 €
	800	16224-S ■	6,54 €





**Universalprofil-Sets**  
zum Einbau in **MULTIplus Stecksystemregale**

- **Set bestehend aus:**  
2 Tiefenwinkel inkl. 4 Fachbodenträger,  
1 Universalprofil mit Rutschsicherung
- Universalprofil zur Aufnahme von bis zu 9 Unterteilungsrohren im 100 mm Raster
- ideal zur Lagerung von stehenden Gütern
- in der Höhe im Raster von 25 mm verstellbar
- verzinkt

Fachbreite 1.000 mm					
Tiefe mm	400	500	600	800	1.000
Set	14070 ■ 57,62 €	14071 ■ 58,38 €	14072 ■ 60,98 €	14073 ■ 63,88 €	14074 ■ 66,45 €
Tiefenwinkel	13924 ■ 10,73 €	13925 ■ 11,10 €	13926 ■ 12,40 €	13927 ■ 13,85 €	13928 ■ 15,13 €
Universalprofil 1.000 mm Länge	13968 ■ 33,50 €				
Fachbodenträger	10332 ■ 0,48 €				

**Unterteilungsrohr**

- Unterteilungsrohre mit Schaumstoffummantelung  
Ø 36 mm inkl. Endkappe
- je Unterteilungsrohr 5 kg Anlehnlast

Länge mm	300	400	500
	14045 ■ 6,74 €	14046 ■ 7,83 €	14047 ■ 8,89 €



**Einbausätze zur Autoteilelagerung**  
z. B. für **Blechteile**

- **Set bestehend aus:**  
2 Tiefenwinkel inkl. 4 Fachbodenträger,  
2 Universalprofile mit Rutschsicherung
- zur Aufnahme von bis zu 9 Unterteilungsrohren
- in der Höhe im Raster von 25 mm verstellbar
- verzinkt

Fachbreite 1.000 mm					
Tiefe mm	400	500	600	800	1.000
	14040 ■ 92,78 €	14041 ■ 93,55 €	14042 ■ 96,14 €	14043 ■ 99,05 €	14044 ■ 101,61 €

**Unterteilungsrohr**

- Unterteilungsrohre mit Schaumstoffummantelung  
Ø 36 mm inkl. Endkappe
- je Unterteilungsrohr 5 kg Anlehnlast

Länge mm	300	400	500
	14045 ■ 6,74 €	14046 ■ 7,83 €	14047 ■ 8,89 €



## Sichtlagerkästen

### aus Polypropylen

- zur übersichtlichen und systematischen Lagerung von Kleinteilen
- sicher und platzsparend stapelbar durch umlaufenden Stapelrand
- Einsatz auf Förder- und Röllchenbahnen möglich
- optimale Ausnutzung des Volumens und einfache Reinigung durch glatte Innenwände
- stabil durch verstärkte Griff- und Stoßmulden an den Grifföffnungen
- Modelle A, B und C mit rückseitiger Griffmulde
- beständig gegen Öle, die meisten Säuren und Laugen
- temperaturbeständig von -20 °C bis +80 °C
- umweltfreundlich, voll recyclebar und lebensmittelecht
- integriertes Etikettenfach

Modell	Außenmaß T x B x H mm	Innenmaß T x B x H mm	VE	blau		rot		grün		gelb		grau		
				Preis / Stück	20200 ■	Preis / Stück	20201 ■	Preis / Stück	20202 ■	Preis / Stück	20203 ■	Preis / Stück	20204 ■	
A	500 x 315 x 200	432 x 273 x 185	8	20,44 €	20200 ■	20,44 €	20201 ■	20,44 €	20202 ■	20,44 €	20203 ■	20,44 €	20204 ■	20,44 €
B	500 x 315 x 150	432 x 273 x 135	10	17,74 €	20205 ■	17,75 €	20206 ■	17,75 €	20207 ■	17,75 €	20208 ■	17,75 €	20209 ■	17,75 €
C	345 x 213 x 200	280 x 179 x 185	10	12,51 €	20210 ■	12,51 €	20211 ■	12,51 €	20212 ■	12,51 €	20213 ■	12,51 €	20214 ■	12,51 €
D	330 x 213 x 150	280 x 179 x 137	10	10,29 €	20215 ■	10,30 €	20216 ■	10,30 €	20217 ■	10,30 €	20218 ■	10,30 €	20219 ■	10,30 €
E	290 x 150 x 125	254 x 122 x 113	25	7,70 €	20220 ■	7,70 €	20221 ■	7,70 €	20222 ■	7,70 €	20223 ■	7,70 €	20224 ■	7,70 €
F	230 x 150 x 125	194 x 122 x 113	25	5,70 €	20225 ■	5,70 €	20226 ■	5,70 €	20227 ■	5,70 €	20228 ■	5,70 €	20229 ■	5,70 €
G	164 x 105 x 75	135 x 85 x 62	25	2,68 €	20230 ■	2,68 €	20231 ■	2,68 €	20232 ■	2,68 €	20233 ■	2,68 €	20234 ■	2,68 €
H	89 x 102 x 50	70 x 87 x 43	50	1,21 €	20235 ■	1,21 €	20236 ■	1,21 €	20237 ■	1,21 €	20238 ■	1,21 €	20239 ■	1,21 €

Alle Preise sind Stückpreise. Abnahme nur in Verpackungseinheiten. Beispiel Art.-Nr. 20200: VE 8 x 15,99 € = 127,92 € Komplettpreis.

### Frontklappen für Sichtlagerkästen



für Modell	Artikelnummer	Preis
A	13506 ■	10,95 €
B	13507 ■	10,00 €
C	13508 ■	8,40 €
D	13509 ■	6,93 €
F	13511 ■	3,03 €

### Etiketten passend für Etikettenklappe



- Etiketten werden auf perforierten Bögen geliefert

für Modell	Etiketten pro Bogen	Artikelnummer	Preis
A-F	24	13496 ■	6,54 €
G	60	13497 ■	16,27 €



# Regalkästen

aus Polypropylen

- optimierter Boden mit hoher Stabilität
- optimale Ausnutzung der Regaltiefen
- zur übersichtlichen und systematischen Lagerung von Kleinteilen im Regal
- Trennwände optional einsetzbar
- mit Etikettenrahmen
- lebensmittelecht

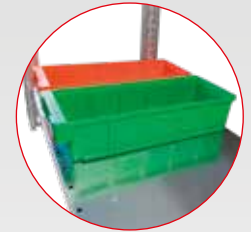

Komplette Regaltiefe nutzbar

Alle Preise sind Stückpreise. Abnahme nur in Verpackungseinheiten.  
Beispiel Art.-Nr. 36000-VKB: VE 16 x 4,85 € = 77,60 € Komplettpreis.  
Siehe auch Komplettregale Seite 32.

Tiefe mm	Breite mm	Höhe mm	Farbe blau		rot		grün		grau	
			VE	Preis / Stück	Preis / Stück	Preis / Stück	Preis / Stück			
300	93	83	16	36000-VKB ■ 4,85 €	36001-VKB ■ 4,85 €	36002-VKB ■ 4,85 €	36004-VKB ■ 4,85 €			
	152		10	36010-VKB ■ 5,71 €	36011-VKB ■ 5,71 €	36012-VKB ■ 5,71 €	36014-VKB ■ 5,71 €			
	186		8	36020-VKB ■ 7,06 €	36021-VKB ■ 7,06 €	36022-VKB ■ 7,06 €	36024-VKB ■ 7,06 €			
400	93		16	36030-VKB ■ 6,10 €	36031-VKB ■ 6,10 €	36032-VKB ■ 6,10 €	36034-VKB ■ 6,10 €			
	152		10	36040-VKB ■ 7,19 €	36041-VKB ■ 7,19 €	36042-VKB ■ 7,19 €	36044-VKB ■ 7,19 €			
	186		8	36050-VKB ■ 8,09 €	36051-VKB ■ 8,09 €	36052-VKB ■ 8,09 €	36054-VKB ■ 8,09 €			
500	93		16	36060-VKB ■ 8,61 €	36061-VKB ■ 8,61 €	36062-VKB ■ 8,61 €	36064-VKB ■ 8,61 €			
	152		10	36070-VKB ■ 15,30 €	36071-VKB ■ 15,30 €	36072-VKB ■ 15,30 €	36074-VKB ■ 15,30 €			
	186		8	36080-VKB ■ 11,77 €	36081-VKB ■ 11,77 €	36082-VKB ■ 11,77 €	36084-VKB ■ 11,77 €			
600	93		16	36090-VKB ■ 11,70 €	36091-VKB ■ 11,70 €	36092-VKB ■ 11,70 €	36094-VKB ■ 11,70 €			
	152		10	36100-VKB ■ 15,28 €	36101-VKB ■ 15,28 €	36102-VKB ■ 15,28 €	36104-VKB ■ 15,28 €			
	186		8	36110-VKB ■ 16,71 €	36111-VKB ■ 16,71 €	36112-VKB ■ 16,71 €	36114-VKB ■ 16,71 €			

Trennwand 93 mm

Trennwand 152 mm

Trennwand 186 mm

Unterteilungsmöglichkeiten:  
Bis zu 3 Trennwände (4 Fächer) bei 300 mm Tiefe  
Bis zu 4 Trennwände (5 Fächer) bei 400 mm Tiefe  
Bis zu 5 Trennwände (6 Fächer) bei 500 mm Tiefe  
Bis zu 6 Trennwände (7 Fächer) bei 600 mm Tiefe

### Trennwände für Regalkästen

- zur variablen Unterteilung der Regalkästen in Fächer
- mit Etikettenrahmen
- einrastbar
- voll transparent

für Breite mm	VE	Preis / Stück	
93	25	36095-VKB ■	1,21 €
152	25	36093-VKB ■	1,34 €
186	25	36096-VKB ■	1,60 €

### Etiketten für Regalkästen

- passend geschnitten in drei Breiten
- beschreib- und bedruckbar
- aus weißem Papier und transparentem Kunststoff als Schutz

für Breite mm	Papier, weiß		Kunststoff, transparent	
		Preis / Stück		Preis / Stück
93	36091 ■	0,43 €	36092 ■	0,61 €
152	36094 ■	0,74 €	36095 ■	0,63 €
186	36097 ■	0,91 €	36098 ■	0,99 €

# » Schubladenblöcke

ideale Arbeitsplatzergänzung zur Lagerung von Kleinteilen

**Riffelgummi**  
für Schubladenblöcke optional



## Für Fachbodenregale Stecksystem oder freistehend

- verschweißte Stahlkonstruktion
- Griffleiste mit Beschriftungsfeld und Abdeckfolie
- Schubladen mit Einzelauszugssperre
- 70 kg Traglast je Schublade bei gleichmäßig verteilter Last
- Einteilung des Lagerguts durch Schubladenunterteilungen und Trennstege optional erhältlich
- sichere Lagerung durch Zentralverschluss
- Schubladenblock zur Kombination mit Flügeltüren 1.000 mm

### Planung

- Freistehend aufstellbar oder integriert in das Stecksystem von SCHULTE Lagertechnik.
- Schubladenblöcke müssen bei der Montage der Regale eingebaut werden. **Bei nachträglichem Einbau ist die teilweise Demontage der vorhandenen Regale erforderlich!**

### Sicherheit

- Freistehende Schubladenblöcke und Regale mit Schubladenblöcken müssen **gegen Kippen gesichert** werden.
- Einzel-Auszugssperre
- rollengeführte Laufschienen, ausziehbar bis 90 %
- Schubladen mit Endanschlag

### Aufbaumaße

#### Schubladengrundfläche:

856 x 425 mm

#### Alugriffleiste:

800 mm breit

#### Gesamthöhe des Schubladenblocks:

Summe der Schubladenhöhen  
+ 100 mm Korpushöhe



# Schubladenblöcke

für Fachbodenregale Stecksystem  
oder freistehend

Neue Farbkombinationen

Farbbeispiele



Ausführung der Schubladen	Anzahl und Höhe Schubladen	Höhe mm	Breite mm	Tiefe mm	Korpus: RAL 7035 lichtgrau		Korpus: RAL 7035 lichtgrau		Korpus: RAL 7035 lichtgrau	
							Schubladen: RAL 9005 tiefschwarz		Schubladen: RAL 5010 enzianblau	
	5 x 100 mm	600	1.000	500	36265 □	1.049,23 €	36315 □	1.049,23 €	36284 □	1.049,23 €
	5 x 200 mm				36266 □	1.152,07 €	36316 □	1.152,07 €	36285 □	1.152,07 €
	4 x 100 mm 3 x 200 mm	1.100			36267 ■ ab Lager	1.401,48 €	36317 □	1.401,48 €	36286 □	1.401,48 €
	10 x 100 mm				36268 □	1.775,60 €	36318 □	1.775,60 €	36287 □	1.775,60 €

## Unser Topseller: Kombi-Schubladenblock

ideal zur Kombination mit Regalen 2.000 mm Höhe und Flügeltüren 1.000 mm

	2 x 100 mm 3 x 200 mm	900	1.000	500	36269 ■ ab Lager	1.039,53 €	36319 ■ ab Lager	1.039,53 €	36288 □	1.039,53 €
--	--------------------------	-----	-------	-----	---------------------	------------	---------------------	------------	---------	------------

Riffelgummi 1.000 x 500 mm    16224-500 ■    13,95 €

## Schubladenschrank-Regal **NEU**

abschließbar mit Flügeltür

- 3 **MULTIplus150** Fachböden
- 1 Schubladenblock (Art.-Nr. 36269)  
Schubladen: 2 x 100 mm und 3 x 200 mm Höhe, mit Zentralverschluss
- 1 Flügeltür 1.000 mm Höhe, inkl. 3-Punkt-Verriegelung, gleichschließend
- 1 Rückwand und 2 Seitenwände
- Aussteifung durch Kreuzstrebe
- T-Profil-Rahmen, Fachböden, Schubladenblock, Flügeltür in RAL 7035 lichtgrau

Höhe mm	Breite mm	Tiefe mm	Fachlast kg	Grundregal	
2.000	1.000	500	150	22615 ■	1.786,73 €





### Einsatzkästen zur Schubladenunterteilung

- einzeln herausnehmbar
- Kästen 63 mm hoch
- für Schubladen mit 100 mm Höhe
- aus hochschlagfestem Polystyrol
- farblich sortiert (grau, rot, gelb)

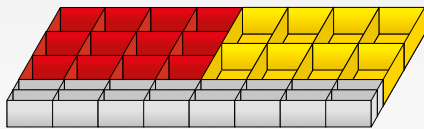

#### Einsatzkästen-Set 1 für Schubladen

Stück	B x T x H	Farbe
8	108 x 162 x 63 mm	gelb
12	108 x 108 x 63 mm	rot
16	108 x 49 x 63 mm	grau

Einsatzkästen-Set 1    25047 ■    83,28 €

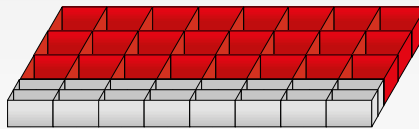

#### Einsatzkästen-Set 2 für Schubladen

Stück	B x T x H	Farbe
24	108 x 108 x 63 mm	rot
16	108 x 49 x 63 mm	grau

Einsatzkästen-Set 2    25048 ■    91,84 €

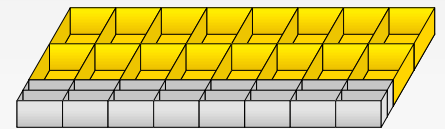

#### Einsatzkästen-Set 3 für Schubladen

Stück	B x T x H	Farbe
16	108 x 162 x 63 mm	gelb
16	108 x 49 x 63 mm	grau

Einsatzkästen-Set 3    25049 ■    74,72 €



### Schlitzwannen zur Schubladenunterteilung

- Schlitzwannen zur optimalen Lagerung von Kleinteilen
- Schlitzabstand 10 mm
- verzinkt

Um die optimale Ausnutzung der Schublade zu erreichen, ist eine Gesamtbreite aller Schlitzwannen von 856 mm notwendig.

**Beispiel:** 2 Schlitzwannen à 214 mm Breite  
+ 3 Schlitzwannen à 107 mm Breite  
+ 2 Schlitzwannen à 53 mm Breite  
= 856 mm Gesamtbreite



Höhe mm	Breite mm	Tiefe mm		
70	53	425	16210 ■	18,36 €
70	107	425	16211 ■	18,82 €
70	214	425	16212 ■	20,01 €
115	53	425	16208 ■	19,07 €
115	107	425	16213 ■	19,82 €
115	214	425	16214 ■	21,21 €



### Trennstege zur Unterteilung der Schlitzwannen

- Aluminium

für Höhe mm	für Breite mm		
70	53	16215 ■	1,50 €
70	107	16216 ■	2,26 €
70	214	16217 ■	3,71 €
115	53	16209 ■	2,55 €
115	107	16218 ■	3,85 €
115	214	16219 ■	5,25 €



## Schlitzwannen

### zur Schubladenunterteilung

- Schlitzwannen mit je 425 mm Tiefe
- für Schubladen mit 100 mm und 200 mm Höhe
- variable Einteilung möglich
- Schlitzabstand 10 mm
- Schlitzwannen verzinkt
- Trennstege Aluminium

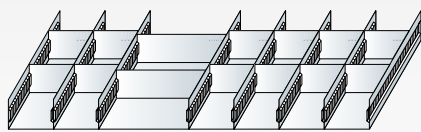

### Schlitzwannen-Set 1 für Schubladen 100 mm Höhe

- 1 Schlitzwanne 214 x 70 mm mit je 2 Trennstegen
- 6 Schlitzwannen 107 x 70 mm mit je 2 Trennstegen

Schlitzwannen-Set 1 25050 ■ 167,41 €

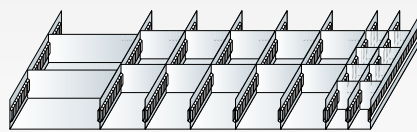

### Schlitzwannen-Set 2 für Schubladen 100 mm Höhe

- 1 Schlitzwanne 214 x 70 mm mit je 2 Trennstegen
- 5 Schlitzwannen 107 x 70 mm mit je 2 Trennstegen
- 2 Schlitzwannen 53 x 70 mm mit je 4 Trennstegen

Schlitzwannen-Set 2 25051 ■ 186,79 €

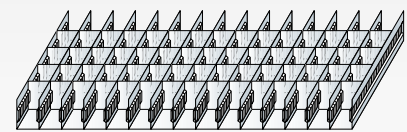

### Schlitzwannen-Set 3 für Schubladen 100 mm Höhe

- 15 Schlitzwannen 53 x 70 mm mit je 4 Trennstegen

Schlitzwannen-Set 3 25052 ■ 389,52 €

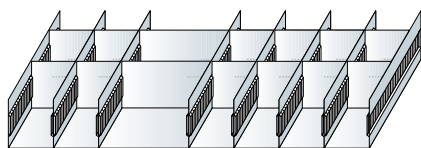

### Schlitzwannen-Set 4 für Schubladen 200 mm Höhe

- 1 Schlitzwanne 214 x 115 mm mit 2 Trennstegen
- 6 Schlitzwannen 107 x 115 mm mit je 2 Trennstegen

Schlitzwannen-Set 4 25060 ■ 196,82 €

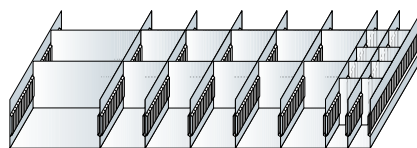

### Schlitzwannen-Set 5 für Schubladen 200 mm Höhe

- 1 Schlitzwanne 214 x 115 mm mit 2 Trennstegen
- 5 Schlitzwannen 107 x 115 mm mit je 2 Trennstegen
- 2 Schlitzwannen 53 x 115 mm mit je 4 Trennstegen

Schlitzwannen-Set 5 25061 ■ 234,85 €

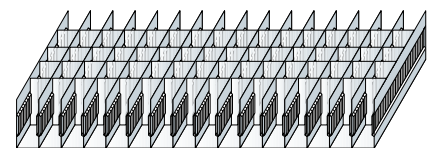

### Schlitzwannen-Set 6 für Schubladen 200 mm Höhe

- 15 Schlitzwannen 53 x 115 mm mit je 4 Trennstegen

Schlitzwannen-Set 6 25062 ■ 468,51 €



## Scannerschienen für MULTIplus Fachböden

- selbstklebend, transparent

für Breite mm	Gesamthöhe mm	Einschubhöhe mm		€/Stück
750	21	18	13694-A ■	2,58 €
750	33	30	13688-A ■	2,82 €
750	37	35	13669-A ■	2,89 €
1.000	21	18	13694 ■	3,39 €
1.000	33	30	13688 ■	3,70 €
1.000	37	35	13669 ■	3,74 €
1.300	21	18	13694-B ■	4,43 €
1.300	33	30	13688-B ■	4,78 €
1.300	37	35	13669-B ■	3,72 €

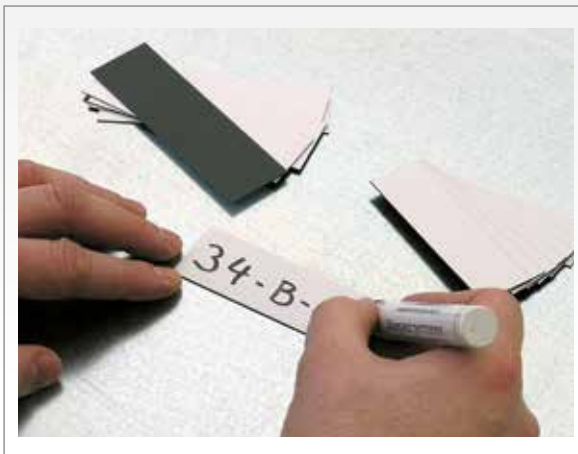

## Magnetschilder für Fachböden, T-Profile etc.

- zur Beschriftung von Stahlregalen
- flexibel und wieder einsetzbar
- permanent magnetisch, mit weißer Oberfläche

Einzelschilder				Rollenware			
Breite mm	Höhe mm	VE Stk.	€/VE	Länge m	Höhe mm	VE Rolle	€/Rolle
80	25	50	13700 ■ 28,15 €	10	25	1	13632 ■ 68,25 €
100	30	50	13685 ■ 30,03 €	10	30	1	13633 ■ 81,75 €
150	50	50	13701 ■ 59,11 €	10	50	1	13634 ■ 115,87 €
				10	80	1	13635 ■ 165,64 €

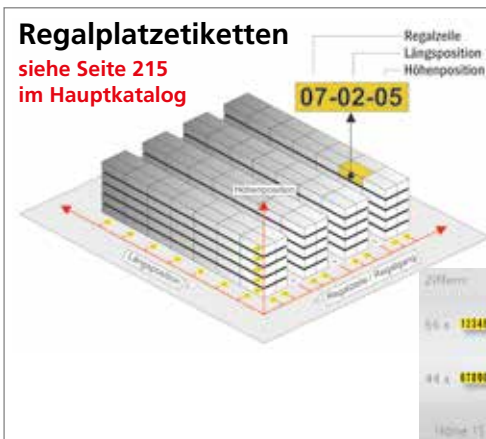

## Regalplatzetiketten

siehe Seite 215 im Hauptkatalog

20 mm	30 x	24 x
56 x ■ 12345	12345	12345
44 x ■ 67890	20 x ■ 67890	36 x ■ 67890
Höhe 11 mm	Höhe 50 mm	Höhe 70 mm

## Regalzeilenschilder

siehe Seite 215 im Hauptkatalog



**Regalblende zur Regalbeschriftung**

- einsteckbar in die MULTIplus T-Profile
- 1.000 x 200 mm
- RAL 7035 lichtgrau

**für Einzelregale**  
32559 ■ 27,08 €

**für Regalzeilen**

links	32559-L ■	27,08 €
Mitte	32559-M ■	27,08 €
rechts	32559-R ■	27,08 €

**Belastungsschilder DIN A4 oder DIN A3**

- individuell nach Anlagenspezifikation
- Druck auf Hartschaumplatte
- gemäß DIN EN 15635

Format		
DIN A4	13710 ■	53,67 €
DIN A3	13711 ■	68,30 €



### Aluminium-Podestleitern

#### beidseitig begehbar, mit Rollen

- zur einfachen Entnahme der Ware aus dem Regal
- stabile Aluminium-Rechteckrohrholme
- Belastung pro Stufe 150 kg
- Plattformgröße 600 x 800 mm
- 200 mm tiefe, geriffelte Stufen
- komplett mit beidseitigem Geländer, Fuß- und Knieleiste
- 4 selbstarretierende Lenkrollen Ø 125 mm, davon 2 mit Feststeller
- Handlauf nicht im Lieferumfang enthalten

Arbeitshöhe bis ca. m	2,70	3,00	3,20	3,50	3,70	3,90
Plattformhöhe o. Geländer m	0,72	0,96	1,20	1,44	1,68	1,92
Grundfläche B x T m	0,77 x 1,51	0,82 x 1,79	0,88 x 2,07	0,94 x 2,35	1,00 x 2,62	1,06 x 2,90
Erforderliche Gangbreite mm	1.020	1.070	1.130	1.190	1.250	1.310
Stufenanzahl inkl. Plattform	3	4	5	6	7	8
Artikel-Nr.	34877 ■	34878 ■	34879 ■	34880 ■	34881 ■	34882 ■
Preis	1.815,27 €	1.911,24 €	2.108,16 €	2.268,67 €	2.467,24 €	2.659,19 €

#### Handlauf

Handlauf am Aufstieg, wahlweise rechts oder links, für 3-stufig	34883	244,90 €
Handlauf am Aufstieg, wahlweise rechts oder links, für 4-6 stufig	34884	244,90 €
Handlauf am Aufstieg, wahlweise rechts oder links, für 7-8-stufig	34885	244,90 €



**Hinweis:** Gemäß BGI 637 sind ab einer Plattformhöhe von 1 m beidseitige Handläufe erforderlich. Bitte Pflichtzubehör mitbestellen.

### Aluminium-Podestleitern

#### einseitig begehbar, mit Rollen

- zur einfachen Entnahme der Ware aus dem Regal
- stabile Aluminium-Rechteckrohrholme
- Belastung pro Stufe 150 kg
- Plattformgröße 600 x 800 mm
- 200 mm tiefe, geriffelte Stufen
- komplett mit dreiseitigem Geländer, Fuß- und Knieleiste
- 4 selbstarretierende Lenkrollen Ø 125 mm, davon 2 mit Feststeller
- Handlauf nicht im Lieferumfang enthalten

Arbeitshöhe bis ca. m	2,70	3,00	3,20	3,50	3,70	3,90
Plattformhöhe o. Geländer m	0,72	0,96	1,20	1,44	1,68	1,92
Grundfläche B x T m	0,77 x 1,24	0,82 x 1,41	0,88 x 1,58	0,94 x 1,75	1,00 x 1,92	1,06 x 2,09
Erforderliche Gangbreite mm	1.020	1.070	1.130	1.190	1.250	1.310
Stufenanzahl inkl. Plattform	3	4	5	6	7	8
Artikel-Nr.	34867 ■	34868 ■	34869 ■	34870 ■	34871 ■	34872 ■
Preis	1.720,94 €	1.800,37 €	1.899,66 €	1.997,29 €	2.093,26 €	2.217,37 €

#### Handlauf

Handlauf am Aufstieg, wahlweise rechts oder links, für 3-stufig	34874 ■	122,45 €
Handlauf am Aufstieg, wahlweise rechts oder links, für 4-6 stufig	34875 ■	122,45 €
Handlauf am Aufstieg, wahlweise rechts oder links, für 7-8-stufig	34876 ■	122,45 €



**Hinweis:** Gemäß BGI 637 sind ab einer Plattformhöhe von 1 m beidseitige Handläufe erforderlich. Bitte Pflichtzubehör mitbestellen.





# Referenzen

Mehrgeschossiges Räderlager	52
Zweigeschossiger Lagerblock mit Montageflächen	54
Zweigeschossiges Zentrallager	56
Beleuchtung & Aufzüge	58
Zaunanlagen & abschließbare Bereiche	59
Räder- und Teilelager in 2-geschossiger Regalanlage	60
Verkaufstresen und Lager im Einzelhandel	61
Referenzbeispiele mit verschiedenen Regalsystemen	62





## » Wellnessurlaub für Räder mit schonenden Reifentraversen

Es ist dem inhabergeführten Automobil-Handelsunternehmen Stegelmann, übrigens sechstältester Volkswagen-Händler der Welt, gelungen, 5.000 Rädersatzes in einem Raum von 5,5 Metern Höhe, 50 Metern Länge und 18,8 Metern Breite unterzubringen. Das halbjährliche Stoßgeschäft kann hier mit seinen Abläufen aus praktischer und wirtschaftlicher Sicht optimal abgebildet werden. Die Anlage ist zweistöckig und nutzt so die Raumhöhe voll aus. Beide Ebenen sind 2,70 Meter hoch und damit sind sämtliche Reifen in Griffhöhe erreichbar.

Drei vierreihige Regale bilden den Kern der Anlage. Mit zwei zweireihigen und jeweils einer einreihigen Regalzeile zur Hallenwand hin wird die Hallenbreite optimal ausgenutzt. In den vierreihigen Regalen werden die Sätze paarweise hintereinander eingelagert, in den zweireihigen satzweise nebeneinander. Damit ist

in den Gängen bei befüllten Regalen Platz von 80 cm. Dieser reicht aus, um die Räder mit Transportkarren zu befördern. Quergänge sorgen für kurze Wege, über Treppen und einen Etagenheber erfolgt der Transport mehrerer Rädersatzes in die obere Geschossebene.

Das Lager besteht aus einem Stecksystem, das speziell für die Räderlagerung sehr flexibel einsetzbar ist. Vier verschiedene Regalbreiten decken sämtliche Reifengrößen ab und bieten eine hohe Variabilität. Die Höhe lässt sich im Raster von 25 mm auch im laufenden Betrieb verändern. Die Regalebenen tragen eine Last von 150 kg und können damit auch Reifen mit Felgen lagern.

Ein besonderer Vorteil des Systems: Die Traversen, auf die das Gewicht über sechs Monate drückt, sind in ihrer Form an das Lagergut angepasst und schonen dadurch die Räder.





### Auf einen Blick



### Anforderungen

- » Einrichtung einer neu gebauten Lagerhalle mit einer zweigeschossigen Reifenregalanlage

### Realisierung

- » Beratung, Planung und Montage

### Objektdaten

- » ca. 400 Räderregale zur schonenden Lagerung von etwa 5.000 Satz Rädern in verschiedenen Abmessungen
- » Regale von 1.050 bis 1.200 mm Breite und 5.200 mm Höhe mit 150 kg-Reifentraversen
- » Integrierter Etagenheber zum sicheren Transport der Räder auf die obere Ebene

### Besonderheiten

- » Schonende Lagerung durch spezielle Reifentraversen

### Nutzen

- » Effiziente Abwicklung des hohen Aufwandes in den saisonalen Stoßzeiten







## » Kompaktes Auftreten im Corporate Design

Die Sache ist eigentlich klar: je größer ein Lager, desto mehr Platz zum Wachsen. Doch was, wenn der Raum ausgereizt ist? Dann heißt es: Prozesse optimieren und die Effizienz der Abläufe steigern. So geschehen für den Kunden „Turbo-Mot“ in seiner Spezialwerkstatt für Turbolader.

Aufbereitete Turbolader sind gefragt. Ein Grund zur Freude für das ostwestfälische Unternehmen Turbo-Mot. Aber auch für Wachstumsschmerzen, denn das Lagersystem genügte einem Jahresvolumen von 7.500 Turboladern einfach nicht. Es stockte im Lager und bei den Arbeitsabläufen.

Gemeinsam mit dem Kunden entwickelte SCHULTE Lagertechnik eine Lösung, die sowohl eine optimale Nutzung der vorhandenen Lagerflächen als auch eine attraktive Optik der Regalanlage implizierte. Mit der Errichtung eines neuen, zweigeschossigen Lagerblocks, auf einer Grundfläche von 110 m<sup>2</sup> wurde wie-

der Platz für Wachstum geschaffen. Die Lagerfläche wurde mit diesem Konzept auf 700 m<sup>2</sup> vergrößert. Vom Wareneingang bis zur Abholung wurde alles in zwei separate Regalsysteme, teils staubdicht, integriert. Die Laufwege wurden reduziert, die Arbeitsplätze rückten direkt an das Lager und die Mitarbeiter haben alles schneller griffbereit als zuvor.

Die neue Ordnung hat auch eine Signalwirkung auf Kunden. Sie sehen, dass Ordnung und Sauberkeit herrschen. Als besonderer Clou wurde zudem die komplette Anlage mit Vollblech-Rückwänden und Seitenwänden in den Hausfarben der Firma ausgestattet. Dadurch ist eine „rote Box“ entstanden, die den Mitarbeitern ein modernes Arbeitsumfeld bietet. Für die Firma Turbo-Mot GmbH ein wichtiges Argument bei der Gewinnung neuer Mitarbeiter und Auszubildender ... denn das macht Eindruck.





### Auf einen Blick



### Anforderungen

- » Erhöhung der Lagerkapazität in den vorhandenen Lagerflächen

### Auftragsumfang

- » Beratung, Planung, Lieferung und Montage

### Objektdaten

- » Ordnungssystem durch Trennbleche, Scannerschienen, etc. und Seitenteile sowie Rahmen in Hausfarbe
- » ca. 1.100 MULTiplus150 und MULTiplus250 Fachböden

### Besonderheiten

- » 2-geschossige Anlage in der Hausfarbe Rot mit umlaufender weißer Abschlusskante

### Nutzen

- » Größere Lagerkapazität und schnellere Auftragsabwicklung durch Zentralisierung der Anlage







## » Viel Platz auf drei Etagen!

Die LHD Group Deutschland GmbH stattet Menschen verschiedenster Berufe mit passender Bekleidung und teils auch Ausrüstung aus. Eines der Kernsegmente ist der Bereich Fire. Unter dem Markennamen LION entwickelt und fertigt der Wesslinger Spezialist persönliche Schutzausrüstung sowie Tagesdienstbekleidung für Feuerwehren weltweit. Dass hier umfassendes Sicherheits-Know-how gefragt ist, liegt auf der Hand.

2018 entschied sich LHD, die internationale Firmenzentrale nach Wesseling zu verlegen und hier auch die bisherigen Lager in Osnabrück und Zwenkau in ein Zentrallager zusammenzuführen.



Eine besondere Herausforderung war es, das Projekt in relativ kurzer Zeit umzusetzen. Denn zunächst mussten verschiedene baurechtliche Hürden hinsichtlich Statik, Sicherheit und Brandschutz genommen werden. Auf Basis umfassender Projekterfahrung konnte SCHULTE hier zu Lösungen beitragen, mit der alle Baugenehmigungshürden genommen wurden.

In der Planung der Gesamtanlage kam es dann darauf an, ein Lager zu schaffen, das zunächst ausreichend Raum für knapp 500.000 Einzelartikel (Knöpfe, Hosen, Hemden, Schutzanzüge, Schuhe, Helme etc.) bietet. Aber nicht nur das. Selbstverständlich sollte auch das gesamte Warenhandling optimiert werden.

Im Ergebnis schlug SCHULTE Lagertechnik zwei Fachboden-Regalanlagen für die beiden LHD-Lagerhallen vor. Auf rund 2.750 m<sup>2</sup>-Hallenfläche sind zwei dreigeschossige MULTIplus-Fachboden-Anlagen entstanden. Die verfügen über 8.180 Regalfächer für Liegeware und Kleiderstangen mit einer Länge von insgesamt 2.028 m für Hängeware.

Wichtig war es, um letztlich Waren schneller aus- und einlagern sowie Lieferzeiten für die Kunden verkürzen zu können, das Gesamtlager möglichst clever zu strukturieren. Um den Warenfluss zu beschleunigen, haben die SCHULTE Projektgenieure einfache und kurze





Warenwege geschaffen. Kommt Neuware rein, wird sie mit dem Gabelstapler zu den Anlagen gefahren. Muss sie in die oberen beiden Etagen, fährt der Gabelstapler die Ware hoch und übergibt sie per Kippschleuse. Die Ware muss also nicht mehr händisch nach oben getragen werden.

Die einzelnen Regalfelder und Flure sind so angeordnet, dass bei der Kommissionierung Wege in S-Linienform gelaufen werden können. Auch das spart Zeit und entlastet die LHD-Mitarbeiter\*innen. Um die kommissionierte Ware einfach ins Erdgeschoss und zum Versand zu transportieren, ist die Anlage mit einem Warenlift ausgestattet. Auch das ist eine clevere SCHULTE Idee.

Spannend war die Montage der Anlage. Weil der Warenzugang schnell vorstatten gehen musste, stand nicht viel Aufbauzeit zur Verfügung. Über 12 Wochen arbeiteten die SCHULTE Monteure mit Hochdruck an der Realisierung des Großprojektes, in dem letztlich über 200 t Material verbaut wurden. Täglich brachten SCHULTE Lkw neues Material, das vor Ort vormontiert, gelagert und endmontiert werden musste. Nach Fertigstellung der ersten Anlage begann LHD mit dem Einräumen der Ware. Parallel montierte SCHULTE die zweite Regalanlage. Das war letztlich nur durch eine enge Abstimmung und gute Kommunikation möglich.

### Auf einen Blick



#### Anforderungen

- » Umsetzung einer Regallösung für ein neues Zentrallager
- » Schaffung von Lagerplatz für knapp 500.000 Einzelartikel für Liege- und Hängeware
- » schnelle, ergonomische Warein- und auslagerung mit kurzen Kommissionierungswegen

#### Auftragsumfang

- » Beratung, Planung, Lieferung und Montage

#### Objektdaten

- » dreigeschossige MULTIplus-Fachbodenanlagen auf 2.750 m<sup>2</sup>-Fläche und einer Höhe von 7,50 m
- » 8.180 Regalfächer (Liegeware)
- » 2.028 m Kleiderstangen (Hängeware)
- » Einbindung von Stahl- und Portalbau
- » Warenübergabe erfolgt über Kippschleusen
- » Einbindung einer Liftanlage

#### Besonderheiten

- » Strenge Bauauflagen (Statik, Sicherheit, Brandschutz)
- » Aufbau der zweiten Anlage im laufenden Betrieb

#### Nutzen

- » zentrale Lagerung des gesamten LHD-Warenportfolios
- » hohe Übersichtlichkeit, schnelles Auffinden
- » schnelles Ausliefern, kürzere Lieferzeiten, höhere Kundenzufriedenheit





## Beleuchtung

durch moderne LED-Technik

- ideale Beleuchtung der Laufwege
- flexibel einzusetzendes Beleuchtungssystem
- energiesparende Lösungen durch den Einsatz von Bewegungsmeldern möglich
- verschiedene Lichtleistungen und Lichtfarben möglich
- LED-Röhren mit Längen von 600 mm bis 2.400 mm
- Reihenschaltung mit bis zu 20 Röhren möglich
- schnelle und einfache Aufhängung mittels Magnethalter



## Lastenaufzüge

für professionellen Einsatz

- Lastenheber und Lastenaufzüge vereinfachen den unbemannten Vertikaltransport von Ware in die oberen Geschosse
- Hubhöhe bis zu 12 Meter
- Lastenheber befördern bis zu 500 kg
- Lastenaufzüge mit einer Nutzlast bis 3.000 kg
- äußerst wartungsarme Lastenaufzüge, dadurch vermeiden Sie unnötig lange Stillzeiten und Wartungskosten



# Zaunanlagen

zur Trennung von Lagerbereichen

- stabile und flexible Maschinenschutzgitter, Lager- und Industrierwände
- schnelle und einfach Trennung von Lagerbereichen
- zur Schaffung von Nachtanlieferungen (siehe Foto)
- in verschiedenen Maschenweiten lieferbar
- Standardoberfläche: verzinkt, RAL-Farben auf Anfrage lieferbar



# Abschließbare Bereiche

für den Schutz Ihrer Ware

- verschließbare Türen bieten Schutz vor unberechtigtem Zutritt in sensible Lagerbereiche
- robuste Stützen und stabile Türen
- Türanschlag unter Berücksichtigung der Fluchtwege montierbar
- Schwenktüren in einfacher und doppelter Ausführung
- einseitige- oder doppelseitige Schiebetüren
- Fluchttüren mit Durchgreifschutz möglich







**Räder- und Teilelager in 2-geschossiger Regalanlage**







**Verkaufstresen mit Schubladenblöcken und Fachboden-Elementen**







### Lager in Kombination mit Showroom und Verkauf

Übersichtliche, günstige und attraktive Alternative zur konventionellen Ladeneinrichtung



### Lagerkonzept für ein E-Commerce Modehaus

Große Lagerkapazität und schnelle Auftragsabwicklung durch zweigeschossige Regalanlage aus mehreren Regalsystemen



### Palettenregallager

Flexible Anpassung der Palettenregale in Höhe und Tiefe zur optimalen Lagerung der unterschiedlichen Produkte





## Produktionslager

Paletten- und Kragarmregale bieten viel Platz für Halbzeuge und Materialien jeder Form und Größe



## Zweigeschossige Fachbodenregal-Anlage

5 miteinander verbundene, zweigeschossige Anlagen für Ersatzteillagerung und Kleinteilemanagement

## Der Hauptkatalog

Im Hauptkatalog von SCHULTE Lagertechnik finden Sie auf über 290 Seiten Regale aus den Produktgruppen Fachbodenregale, Büroregale, Weitspannregale, Palettenregale, Kragarmregale, Regalanlagen & Bühnen. Lesen Sie interessante Projektstories und informieren Sie sich über die aktuellen Neuheiten.

**Sichern Sie sich bei Ihrem Fachhändler Ihr persönliches Exemplar!**

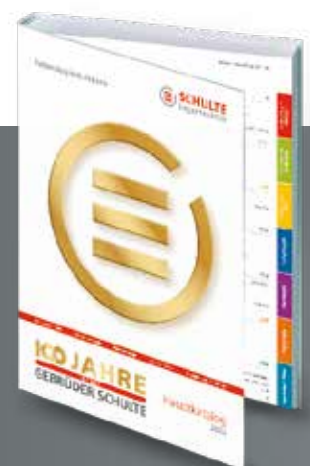



lieber.logisch.lagern



Gebrüder Schulte GmbH & Co. KG ■ Zum Dümpel 22 ■ 59846 Sundern ■ Tel. 02933 836-175 ■ Fax 02933 836-215 ■ info@schulte-lagertechnik.de ■ www.schulte-lagertechnik.de

Technische Änderungen und Irrtümer vorbehalten. Alle Preise zzgl. gesetzlicher MwSt., ab Werk, ohne Montage.  
Es gelten die Allgemeinen Geschäftsbedingungen, die Sie auf unserer Homepage unter [www.schulte-lagertechnik.de/impressum](http://www.schulte-lagertechnik.de/impressum) einsehen können.  
Dieser Katalog ist für Industrie, Handel, Handwerk und Gewerbe bestimmt.